

# GAGGIA

## MILANO



РУССКИЙ

ROMÂNĂ

MAGYAR

# GAGGIA CADORNA

## STYLE / PLUS

RI9600 (SUP049) / RI9601 (SUP049E)

Инструкция по эксплуатации  
Instrucțiuni de folosire  
Használati utasítás

CE



## Панель управления / Panou de comandă / Vezérlőpanel

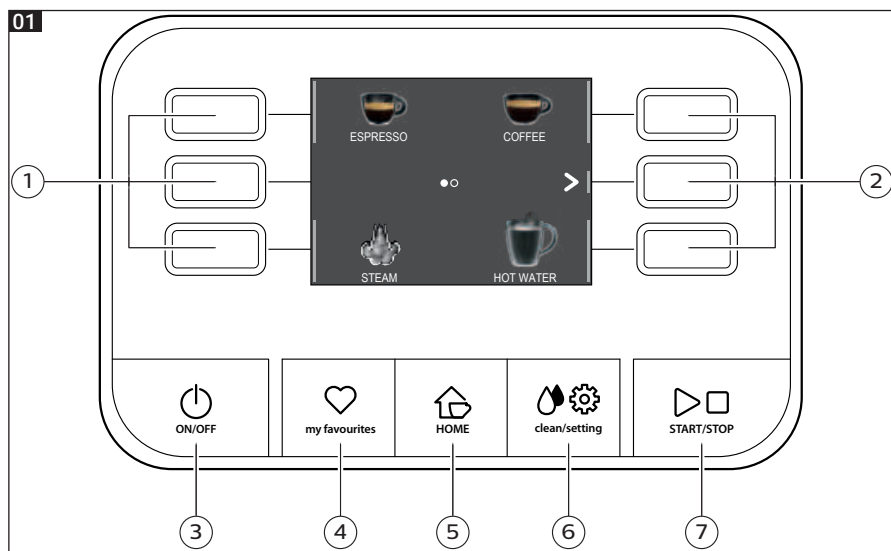

## Меню напитков / Meniu băuturi / Ital menü

**Ristretto**  
Кофе / Cafea / Kávé 30 ml



**Кофе / Cafea / Kávé**  
Кофе / Cafea / Kávé 120 ml

**Espresso**  
Кофе / Cafea / Kávé 40 ml



**Americano**  
Кофе / Cafea / Kávé 40 ml  
Вода / Apă / Víz 110 ml

**Espresso lungo**  
Кофе / Cafea / Kávé 80 ml



**Горячая вода / Apă caldă / Meleg víz**  
Вода / Apă / Víz 150 ml





02

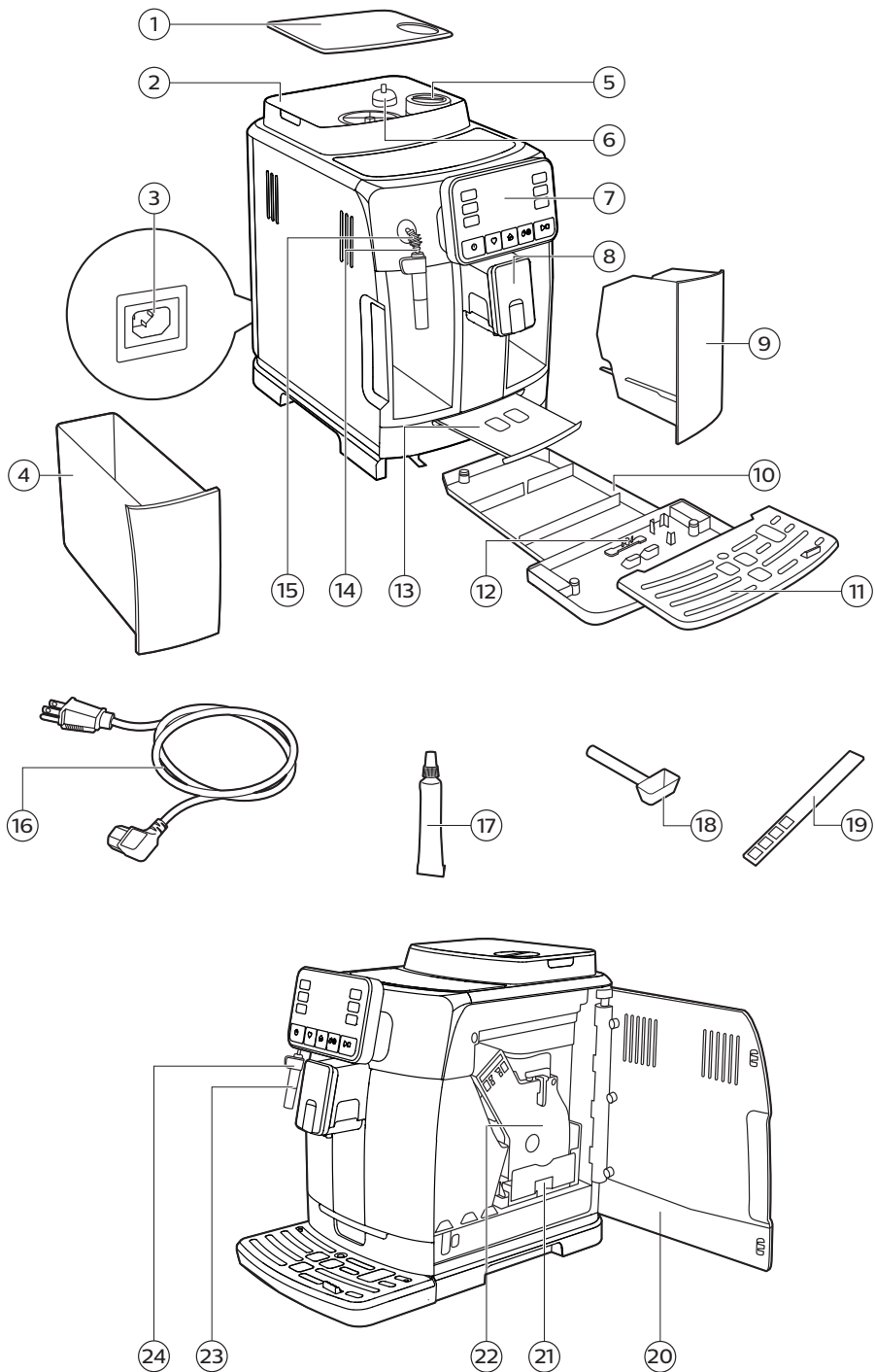



# Первая установка / Prima installare / Első telepítés

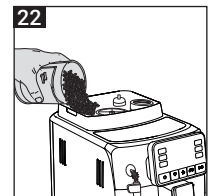
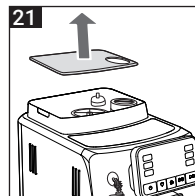
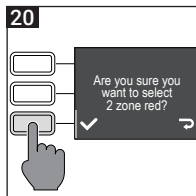
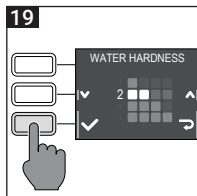
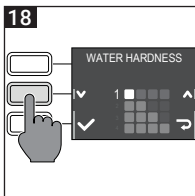
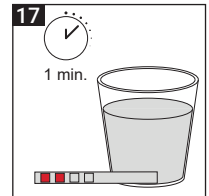
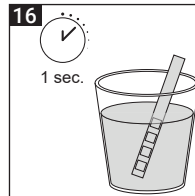
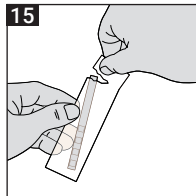
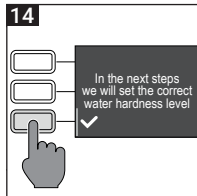
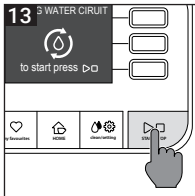
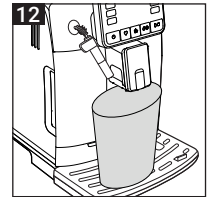
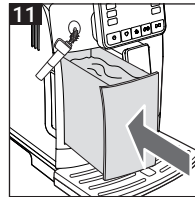
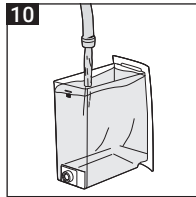
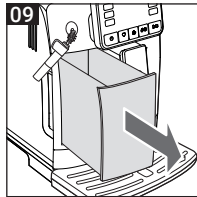
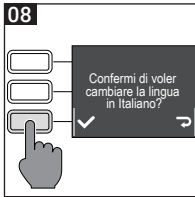
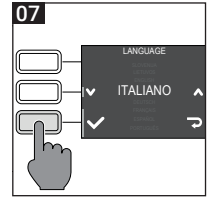
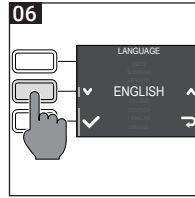
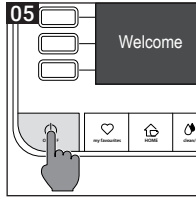
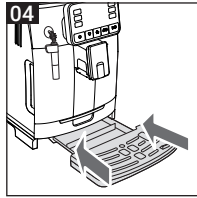
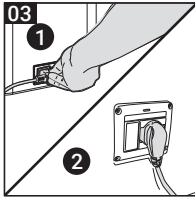



## РУССКИЙ

Поздравляем Вас с покупкой кофемашины Gaggia Cadorna!  
Эта машина позволит с легкостью готовить напитки превосходного качества. Благодаря интуитивному интерфейсу Вы сможете выбирать из 6 напитков, персонализировать и сохранять напитки в 4 разных профилях, чтобы наслаждаться ими при каждом использовании машины.  
Перед упаковкой все наши машины проходят тщательные испытания в лабораториях, чтобы обеспечить высокое качество и правильность их работы. Во время испытания используется в том числе и кофе, поэтому существует вероятность присутствия в машине его остатков. Это не должно подвергать сомнению целостность и сохранность изделия, поскольку речь идет об абсолютно новой машине.  
В этой инструкции Вы найдете всю необходимую информацию по установке, использованию, чистке и удалению накипи из Вашей машины. Перед первым использованием внимательно прочитайте брошюру с информацией по безопасности, которая предоставляется отдельно, и храните ее для дальнейших консультаций.

## ROMÂNĂ

Felicitări pentru achiziționarea aparatului Gaggia Cadorna!  
Cu acest aparat, veți obține întotdeauna ușor rezultate excelente. Datorită interfeței intuitive, puteți alege din 6 băuturi, le puteți personaliza și memora în 4 profiluri disponibile, pentru a le regăsi la fiecare utilizare.  
Înainte de a fi ambalat, fiecare aparat este supus unor teste riguroase în laboratoarele noastre, pentru a asigura calitatea înaltă și funcționarea corectă. În timpul testării, se utilizează și cafea, prin urmare, este posibil să rămână câteva reziduuri. Acest lucru nu compromite integritatea produsului: este vorba despre un aparat complet nou.  
În acest manual, veți găsi toate informațiile necesare pentru instalarea, utilizarea, curățarea și decalcifierea aparatului dumneavoastră. Înainte de a-l utiliza pentru prima dată, citiți cu atenție broșura despre siguranță furnizată separat și păstrați-o pentru consultări ulterioare.

## MAGYAR

Gratulálunk a Gaggia Cadorna megvásárlásához!  
Ezzel a géppel mindig könnyedén érhet el nagyszerű eredményeket. A könnyen átlátható kezelőfelületnek köszönhetően 6 ital közül választhat, amelyeket a 4 rendelkezésre álló profilban személyre szabhat és tárolhat, így minden egyes használatkor egyszerűen elérhető.  
Minden egyes gépet a csomagolás előtt szigorú vizsgálatoknak vetünk alá az üzemeinkben a kiváló minőség és a megfelelő működés érdekében. A vizsgálat során kávé is használunk, így elképzelhető, hogy valamennyi maradvány marad a készülékben. Ez nem befolyásolja a termék épségét: a szóban forgó gép teljesen új. Ez a kézikönyv tartalmazza a gép üzembe helyezéséhez, használatához, tisztításához és vízkömentesítéséhez szükséges valamennyi információt. Az első használat előtt figyelmesen olvassa el a különálló, biztonságról szóló nyomtatványt és őrizze meg a jövőbeni hivatkozások érdekében.



# Оглавление

|                                                                    |    |
|--------------------------------------------------------------------|----|
| Общий вид машины (рис. 2)                                          | 7  |
| Панель управления и дисплей                                        | 8  |
| Общий вид панели управления (рис. 1)                               | 8  |
| Многофункциональные кнопки                                         | 8  |
| Первая установка                                                   | 9  |
| Цикл ручного ополаскивания                                         | 9  |
| Измерение жесткости воды                                           | 10 |
| Фильтр для воды INTENZA+                                           | 10 |
| Установка фильтра для воды INTENZA+                                | 11 |
| Замена фильтра для воды INTENZA+                                   | 11 |
| Типы напитков                                                      | 12 |
| Espresso tray (только для модели Cadorna Plus)                     | 12 |
| Приготовление кофе                                                 | 13 |
| Приготовление кофе с использованием кофе в зернах                  | 13 |
| Приготовление кофе с использованием предварительно намолотого кофе | 14 |
| Вспенивание молока                                                 | 14 |
| Подача горячей воды                                                | 15 |
| Персонализация напитков и создание профиля                         | 16 |
| Персонализация напитков                                            | 16 |
| Создание профиля                                                   | 17 |
| Регулировка степени помола                                         | 18 |
| Чистка и техническое обслуживание                                  | 19 |
| Таблица чисток                                                     | 19 |
| Чистка классической насадки rannarello                             | 20 |
| Чистка блока приготовления кофе                                    | 21 |
| Смазка блока приготовления кофе                                    | 23 |
| Удаление накипи                                                    | 24 |
| Процедура удаления накипи                                          | 24 |
| Что делать в случае прерывания процедуры удаления накипи           | 25 |
| Различные настройки                                                | 26 |
| Язык                                                               | 26 |
| Фильтр для воды                                                    | 26 |
| Таймер stand-by                                                    | 26 |
| Жесткость воды                                                     | 27 |
| Единицы измерения                                                  | 27 |
| Счетчик напитков                                                   | 27 |
| Восстановление заводских настроек                                  | 27 |
| Значение кодов ошибок                                              | 28 |
| Устранение неполадок                                               | 29 |
| Принадлежности GAGGIA                                              | 31 |
| Технические характеристики                                         | 32 |



## Общий вид машины (рис. 2)

|    |                                                 |    |                                          |
|----|-------------------------------------------------|----|------------------------------------------|
| 1  | Крышка емкости для кофе в зернах                | 13 | Espresso tray (только для модели Plus)   |
| 2  | Емкость для кофе в зернах                       | 14 | Трубки пара                              |
| 3  | Розетка для шнура питания                       | 15 | Защита трубки пара                       |
| 4  | Бак для воды                                    | 16 | Шнур питания                             |
| 5  | Отделение для предварительно намолотого кофе    | 17 | Смазка                                   |
| 6  | Ручка регулировки кофемолки                     | 18 | Мерка для предварительно намолотого кофе |
| 7  | Панель управления                               | 19 | Тестер жесткости воды                    |
| 8  | Регулируемое устройство подачи кофе             | 20 | Дверца для обслуживания                  |
| 9  | Контейнер для кофейных отходов                  | 21 | Контейнер для сбора жидких отходов       |
| 10 | Поддон для сбора капель                         | 22 | Блок приготовления кофе                  |
| 11 | Крышка поддона для сбора капель                 | 23 | Рукоятка классической насадки pannarello |
| 12 | Индикатор заполненного поддона для сбора капель | 24 | Классическая насадка pannarello          |



## Панель управления и дисплей

Данная кофемашина оснащена интуитивным и простым для пользования дисплеем. Ознакомьтесь с информацией из следующих параграфов для лучшего понимания назначения кнопок.

### Общий вид панели управления (рис. 1)

|     |                                                                                                               |                                                                                                            |
|-----|---------------------------------------------------------------------------------------------------------------|------------------------------------------------------------------------------------------------------------|
| 1/2 | <b>МНОГОФУНКЦИОНАЛЬНЫЕ кнопки</b>                                                                             | Для выбора функций, показанных на дисплее.                                                                 |
| 3   | <b>Кнопка ON/OFF</b>         | Для включения или выключения машины.                                                                       |
| 4   | <b>Кнопка MY FAVOURITES</b>  | Для входа в меню персональных профилей.                                                                    |
| 5   | <b>Кнопка HOME</b>           | Для входа в меню напитков.                                                                                 |
| 6   | <b>Кнопка CLEAN/SETTING</b>  | Для входа в меню чистки и настроек.                                                                        |
| 7   | <b>Кнопка START/STOP</b>     | Для запуска/остановки подачи выбранного напитка или для запуска/остановки процедуры, указанной на дисплее. |

**Примечание:** кнопки **MY FAVOURITES** , **HOME** , **CLEAN/SETTING**  также обладают функцией выхода (ESC). В любой момент можно выйти из отображаемой страницы, нажав одну из этих кнопок, которые выполняют возврат в исходное меню.

### Многофункциональные кнопки

Многофункциональные кнопки, расположенные по бокам дисплея, предназначены для выбора функций или напитков, к которым они относятся в конкретный момент.

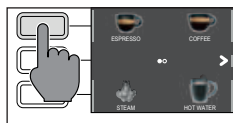

**Примечание:** в целях упрощения чтения данного руководства следует уточнить, что выражение «нажмите кнопку « >>> »» подразумевает необходимость «нажать кнопку, которая относится к « >>>»».



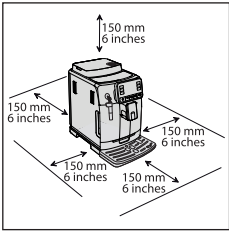

## Первая установка

Перед началом использования чрезвычайно важно обеспечить соблюдение некоторых простых указаний, изложенных в виде легких для восприятия иллюстрационных рисунков, из которых состоит краткое руководство, помещенное в начале данной инструкции по эксплуатации.

**Примечание:** для получения более вкусного кофе рекомендуется сначала приготовить 5 чашек кофе, чтобы машина провела авторегулировку.

**Внимание:** не используйте в качестве места для захвата защиту трубки пара — для этой цели следует использовать рукоятку классической насадки pannarello.

## Цикл ручного ополаскивания

Во время первой установки или после длительного простоя машины необходимо выполнить загрузку водяного конура с помощью цикла ручного ополаскивания.

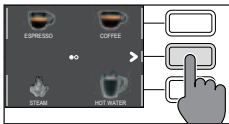

- 1 Поставьте емкость под устройство подачи кофе, пролистайте несколько страниц и выберите «ESPRESSO LUNGO».

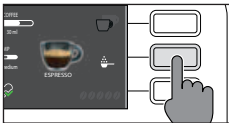

- 2 Нажмите кнопку «☕» и не добавляйте предварительно намолотый кофе.

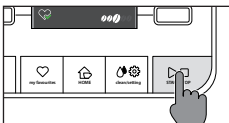

- 3 Нажмите кнопку **START/STOP** ▷◻, чтобы начать подачу: машина будет подавать горячую воду.

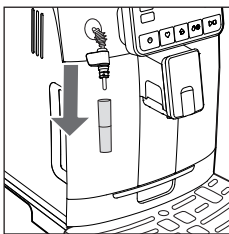

- 4 Опорожните емкость и снимите классическую насадку pannarello с трубки пара.



- 5 Поставьте емкость под трубку пара и выберите напиток «HOT WATER».

- 6 Нажмите кнопку **START/STOP** ▷◻, чтобы начать подачу.



- 7 Опорожните емкость и повторяйте действия из пунктов 6-7 до тех пор, пока бак для воды не станет пустым..





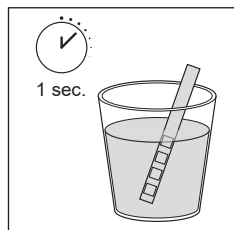

- 8 По завершении этой процедуры наполните бак для воды водой до уровня MAX. Теперь машина готова к использованию.

## Измерение жесткости воды

Во время первого использования необходимо установить жесткость воды. Возьмите полоску для измерения жесткости воды, имеющуюся в упаковке, и следуйте указаниям, отображающимся на дисплее во время установки. Чтобы изменить жесткость воды позднее, нажмите кнопку **CLEAN/SETTING**   и выберите «НАСТРОЙКИ», а после входа в меню настроек выберите «ЖЕСТКОСТЬ ВОДЫ».



- 1 Погрузите полоску для измерения жесткости воды в стакан с водой на 1 секунду. Достаньте полоску из воды и подождите 1 минуту.
- 2 Определите количество квадратов, которые приобрели красный цвет.
- 3 С помощью зеленых кнопок «» и «» выберите необходимое значение жесткости воды согласно приведенной ниже таблице, затем подтвердите выбор кнопкой «».

| Количество красных квадратов                                                                                                                                        | Значение для установки | Жесткость воды     | INTENZA+ |
|---------------------------------------------------------------------------------------------------------------------------------------------------------------------|------------------------|--------------------|----------|
|   | 1                      | очень мягкая вода  | A        |
|   | 2                      | мягкая вода        | A        |
|   | 3                      | жесткая вода       | B        |
|                                                                                    | 4                      | очень жесткая вода | C        |

## Фильтр для воды INTENZA+

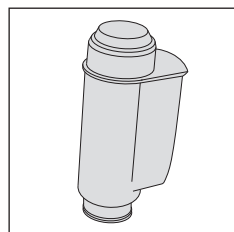

Рекомендуется установить фильтр для воды INTENZA+, чтобы ограничить формирование накипи. Это гарантирует продление срока службы машины и обеспечивает более насыщенный аромат кофе.

Вода — это основной элемент в приготовлении кофе, поэтому чрезвычайно важно обеспечить ее профессиональную фильтрацию.

Фильтр для воды INTENZA+ предотвращает образование минеральных отложений, улучшая качество воды.



## Установка фильтра для воды INTENZA+

Извлеките маленький белый фильтр, имеющийся в баке для воды, и поместите его на хранение в сухое место.

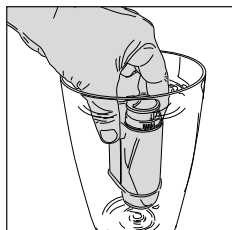

Погрузите фильтр для воды INTENZA+ в вертикальном положении (отверстием вверх) в холодную воду, осторожно сжимая боковые стенки, чтобы вышли пузырьки воздуха.

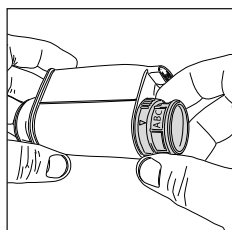



Извлеките из воды фильтр для воды INTENZA+ и отрегулируйте его в соответствии с полученными значениями измерения жесткости воды (см. главу «Измерение жесткости воды») и обозначениями на основании фильтра:

- A** = мягкая вода – соответствует 1 или 2 квадратам
- B** = жесткая вода (стандарт) – соответствует 3 квадратам
- C** = очень жесткая вода – соответствует 4 квадратам

Вставьте фильтр для воды INTENZA+ в бак для воды, а затем убедитесь, что фильтр вставлен правильно. Наполните бак для воды и вставьте его в соответствующее гнездо.

Нажмите кнопку **CLEAN/SETTING**  и выберите «НАСТРОЙКИ», а после входа в меню настроек выберите «ФИЛЬТР ДЛЯ ВОДЫ». Выполните инструкции, которые отображаются на дисплее, для правильной активации фильтра.

**Примечание:** процедуру активации фильтра можно приостановить нажатием кнопки **START/STOP** . Для возобновления процедуры активации фильтра снова нажмите кнопку **START/STOP** .

## Замена фильтра для воды INTENZA+

Когда срок службы фильтра для воды INTENZA+ истечет, на дисплее будет отображено сообщение с предупреждением.

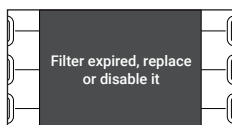

- 1 Произведите замену или деактивацию фильтра, нажав кнопку **CLEAN/SETTING**  и затем кнопку «НАСТРОЙКИ».
- 2 Нажмите кнопку «ФИЛЬТР ДЛЯ ВОДЫ».
- 3 Нажмите «ЗАМЕНИТЬ», чтобы заменить фильтр, или «ДЕАКТИВИРОВАТЬ», если вы не намерены использовать фильтр. Подтвердите кнопкой «✓».

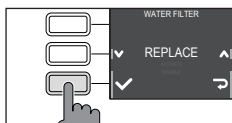

Выполните инструкции, которые отображаются на дисплее, для правильной активации фильтра.



## Типы напитков

| Название напитка | Описание                                                                                                                                                                                                                                                                                                                                                                                                        |
|------------------|-----------------------------------------------------------------------------------------------------------------------------------------------------------------------------------------------------------------------------------------------------------------------------------------------------------------------------------------------------------------------------------------------------------------|
| Ristretto        | Ристретто – это напиток, который подается в маленькой чашечке и готовится как эспрессо, но с меньшим временем подачи по сравнению с классическим эспрессо, благодаря чему этот напиток меньше по объему и меньше насыщен кофеином.                                                                                                                                                                              |
| Espresso         | Эспрессо – это напиток, который во всем мире известен как настоящий «кофе по-итальянски». Эспрессо подают в маленькой чашечке, его основные характеристики: глубокий и насыщенный аромат, густая кремовая пенка сверху. Напиток с такими свойствами получают при помощи экстракции путем подачи горячей воды под давлением, такая технология приготовления была изобретена в 1938 году господином Ахилле Гаджа. |
| Espresso lungo   | Эспрессо лунго – это эспрессо с увеличенным временем экстракции. Этот напиток характеризуется меньшей насыщенностью, другой интенсивностью аромата и более высоким содержанием кофеина. Эспрессо лунго подают в чашке средних размеров.                                                                                                                                                                         |
| Кофе             | Кофе – это напиток, для приготовления которого используется больше воды, чем для приготовления эспрессо. Этот напиток характеризуется более легким ароматом и подается в чашке средних или больших размеров.                                                                                                                                                                                                    |
| Americano        | Американо – это менее крепкий кофе лунго, для приготовления которого в эспрессо добавляют горячую воду.                                                                                                                                                                                                                                                                                                         |
| Горячая вода     | Горячая вода может быть использована для приготовления чаев, травяных чаев и растворимых напитков.                                                                                                                                                                                                                                                                                                              |

## Espresso tray (только для модели Cadorna Plus)

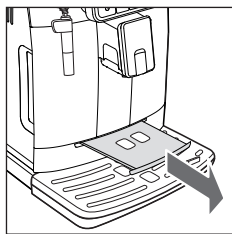

Данная машина спроектирована таким образом, чтобы гарантировать безукоризненное качество напитков: от традиционного эспрессо до множества других напитков. Если вы желаете наслаждаться традиционным итальянским эспрессо с характерной кремовой пенкой сверху, рекомендуется использовать специально спроектированную подставку «Espresso Tray», встроенную в машину. Эта подставка позволяет устанавливать традиционные маленькие чашечки для эспрессо на идеальной высоте и получать однородную, густую кремовую пенку и подачу кофе без брызг.

# Приготовление кофе

## Приготовление кофе с использованием кофе в зернах

**Внимание:** используйте только кофе в зернах для эспрессо. Не засыпайте в емкость для кофе в зернах молотый кофе, необжаренный кофе, лиофилизированный или растворимый кофе, поскольку они могут повредить машину.

**Рекомендация:** чтобы получить более горячий кофе, предварительно нагрейте чашки горячей водой.



- 1 Извлеките espresso tray (если имеется), поставьте чашечку под устройство подачи кофе, поднимите или опустите устройство подачи кофе в зависимости от размера используемой чашечки. Нажмите кнопку **HOME** , чтобы войти в меню напитков.

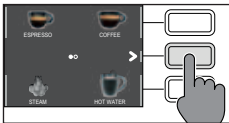

- 2 Пролистайте страницы и выберите желаемый кофе.

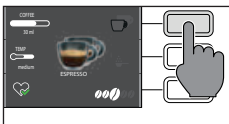

- 3 После выбора желаемого кофе можно приготовить одновременно две чашки напитка, нажав кнопку «»; этот принцип не действует для AMERICANO.

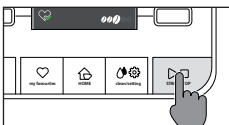

- 4 Нажмите кнопку **START/STOP** , чтобы начать подачу.

**Примечание:** подачу можно прервать в любой момент нажатием кнопки **START/STOP** .

Если вы желаете персонализировать настройки напитка, см. главу «Персонализация напитков».

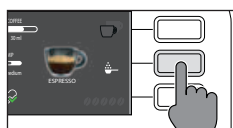
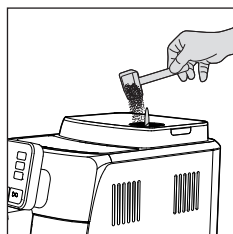

## Приготовление кофе с использованием предварительно намолотого кофе

С помощью специальной мерки из комплекта засыпьте правильную дозу кофе в отделение для предварительно намолотого кофе.

- 1 Откройте крышку отделения для предварительно намолотого кофе и засыпьте одну полную мерку молотого кофе.

**Внимание:** не засыпайте вещества, которые не являются молотым кофе, чтобы не повредить машину.

- 2 Поставьте чашку под устройство подачи кофе и выберите желаемый напиток.
- 3 Нажмите кнопку «☕».

**Примечание:** функция «предварительно намолотый кофе» исключает возможность подавать две чашки напитка одновременно и менять настройки аромата; это доступно только во время приготовления напитков из кофе в зернах.

- 4 Нажмите кнопку **START/STOP** ▷◻, чтобы начать подачу кофе.

Если вы желаете персонализировать настройки напитка, см. главу «Персонализация напитков».

**Примечание:** подачу можно прервать в любой момент нажатием кнопки **START/STOP** ▷◻.

## Вспенивание молока

**Рекомендация:** используйте холодное молоко (с температурой около 5 °C) с содержанием белков не менее 3%, чтобы гарантировать создание оптимальной пенки. Можно использовать как цельное, так и частично обезжиренное молоко. Кроме того, допускается использовать обезжиренное, соевое и безлактозное молоко.

- 1 Наполните графин холодным молоком приблизительно на 1/3.
- 2 Нажмите кнопку **HOME** 🏠, чтобы войти в меню напитков.
- 3 Погрузите классическую насадку pannarello в молоко. В меню напитков выберите «ПАР».

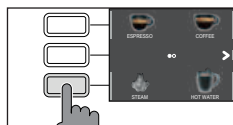

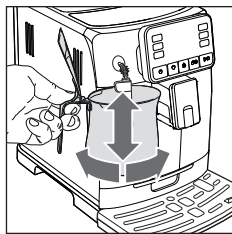

- 4 Вспеньте молоко, аккуратно перемещая графин круговыми движениями вверх и вниз.

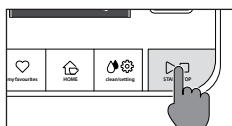

- 5 Когда молочная пенка достигнет желаемой консистенции. Нажмите кнопку **START/STOP** ▷◻, чтобы прервать подачу пара.

**Примечание:** после вспенивания молока прочистите контур путем подачи небольшого количества горячей воды.

## Подача горячей воды

**Внимание:** в начале подачи из насадки pannarello может выходить пар или горячая вода.

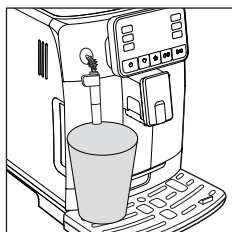

- 1 Поставьте емкость под классическую насадку pannarello.

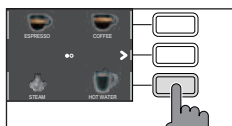

- 2 Нажмите кнопку **HOME** 🏠.
- 3 Нажмите кнопку «ГОРЯЧАЯ ВОДА». Затем нажмите кнопку **START/STOP** ▷◻, чтобы начать подачу.

**Примечание:** подачу можно прервать в любой момент нажатием кнопки **START/STOP** ▷◻.



Если вы желаете персонализировать настройки напитка, см. главу «Персонализация напитков».



## Персонализация напитков и создание профиля

Данная машина позволяет изменять настройки напитков на основе собственных вкусовых предпочтений и сохранять персонализированные напитки в одном из 4 имеющихся профилей.

### Персонализация напитков

- 1 Нажмите кнопку **HOME** .
- 2 Выберите ваш напиток.
- 3 На странице показаны все настройки, которые можно регулировать и/или выбирать на основе собственных предпочтений. В зависимости от типа напитка можно регулировать и/или выбирать:
  - объем кофе;
  - температура кофе;
  - подача двух чашек за раз;
  - использование предварительно намолотого кофе;
  - насыщенность аромата (только при использовании кофе в зернах);
- 4 После нажатия кнопки «КОФЕ»  используйте зеленые кнопки «+» и «-», чтобы настроить желаемый объем. Затем нажмите кнопку «✓», чтобы подтвердить выбор и вернуться на предыдущую страницу, где будет отображено новое заданное количество.
- 5 Нажмите несколько раз кнопку «TEMP» , чтобы выбрать температуру напитка из следующих опций:
  - низкая;
  - средняя;
  - высокая;
- 6 Нажмите кнопку «☕» для приготовления двух чашек, или кнопку «☕» для приготовления только одной чашки. Изображение напитка в центре дисплея будет указывать количество выбранных чашек.

**Примечание:** эта функция недоступна для AMERICANO и ГОРЯЧЕЙ ВОДЫ.

- 7 Нажмите кнопку «☕» , чтобы активировать использование предварительно намолотого кофе.

**Примечание:** эта функция позволяет подать только один кофе за раз.

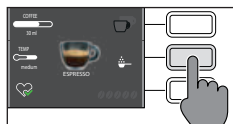
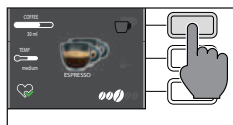
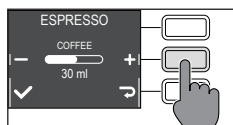
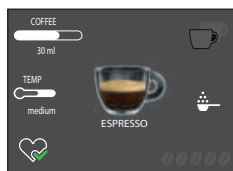



- 8 Чтобы изменить насыщенность аромата, нажмите кнопку «». Каждое нажатие кнопки меняет насыщенности аромата на одну степень. На дисплее отображается выбранная насыщенность.

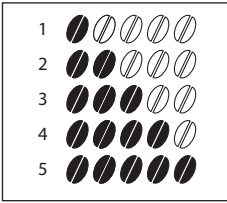

- 1 Очень легкий
- 2 Легкий
- 3 Нормальный
- 4 Сильный
- 5 Очень сильный

**Примечание:** эта функция недоступна при использовании предварительно намолотого кофе.

- 9 Выполнив персонализацию напитка в соответствии с собственными предпочтениями, его можно сохранить в одном из профилей, нажав кнопку «».
- 10 Затем выберите один из 4 имеющихся профилей для сохранения напитка.

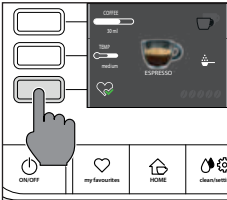

## Создание профиля

Предусмотрено два способа создания профиля:

- С помощью кнопки **HOME** , как описано в главе «Персонализация напитков», в пунктах 9 и 10;
- С помощью кнопки **MY FAVOURITES** , как описано ниже:



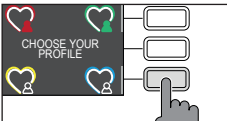

- 1 Нажмите кнопку **MY FAVOURITES** .
- 2 Выберите цвет желаемого профиля.

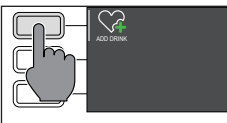

- 3 Нажмите кнопку «**ДОБАВИТЬ НАПИТОК** ».

- 4 Будут отображены изображения напитков. Выберите напиток для сохранения в вашем профиле и персонализируйте его, как описано в пунктах 3-8 главы «Персонализация напитков».





- 5 Нажмите кнопку «», чтобы сохранить персонализированный напиток в вашем профиле. Теперь можно подать напиток или выйти с помощью одной из кнопок с функцией ESC (**HOME** , **MY FAVOURITES** , **CLEAN/SETTING** ).



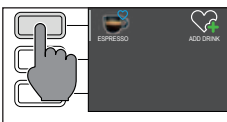

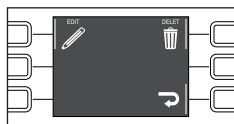
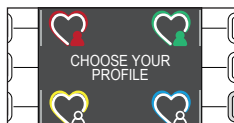

Теперь напиток сохранен в списке ваших предпочтений и обозначен сердечком того цвета, который соответствует выбранному профилю.





**Примечание:** после использования иконка профиля «» приобретет цвет.

- Напиток, сохраненный в собственном профиле можно изменить с помощью кнопки «ИЗМЕНИТЬ » или удалить с помощью кнопки «УДАЛИТЬ ».

**Примечание:** на странице **HOME** невозможно сохранить напиток с помощью кнопки **MY FAVOURITES** , а только с помощью кнопки «», в противном случае все осуществленные настройки будут утеряны.

## Регулировка степени помола

Предусмотрена возможность регулировать степень помола с помощью ручки для регулировки степени помола, расположенной в емкости для кофе в зернах. Керамическая кофемолка гарантирует идеальный и однородный помол для приготовления каждой кашки кофе. Она сохраняет аромат и гарантирует всегда идеальный вкус напитков.

**Примечание:** степень помола можно регулировать только тогда, когда машина перемалывает кофе в зернах. Разница во вкусе станет ощутима только после подачи 2-3 чашек кофе.

**Внимание:** во избежание повреждения кофемолки не поворачивайте ручку регулировки помола более чем на одно деление за раз.

- Поставьте чашку под устройство подачи.
- Откройте крышку емкости для кофе в зернах.
- Приготовьте эспрессо, как описано в главе «Приготовление кофе с использованием кофе в зернах».
- Пока машина перемалывает кофе, вставьте конец рукоятки мерки для предварительно намолотого кофе в ручку регулировки кофемолки, которая расположена в емкости для кофе в зернах. С помощью рукоятки мерки нажмите и поверните ручку влево или вправо на одно деление за раз.
- Предусмотрено 10 разных степеней помола на выбор. Чем меньше метка, тем крепче и насыщеннее кофе.

**Примечание:**

- грубый помол: более легкий вкус, для смесей кофе темной обжарки (5-10);
- мелкий помол: более насыщенный вкус, для смесей кофе светлой обжарки (1-5);

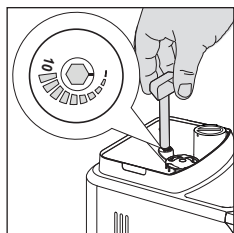

## Чистка и техническое обслуживание —

Регулярные чистки и техническое обслуживание поддерживают машину в хорошем состоянии и гарантируют высокое качество напитков, непрерывность потока подачи и превосходную молочную пенку. Консультируйтесь с таблицей, чтобы знать, когда и как чистить все съемные части машины. Более подробная информация изложена в соответствующих главах.

### Таблица чисток

| Описание части                                                   | Когда чистить                                                                         | Как чистить                                                                                                                                                                                         |
|------------------------------------------------------------------|---------------------------------------------------------------------------------------|-----------------------------------------------------------------------------------------------------------------------------------------------------------------------------------------------------|
| Классическая насадка pannarello                                  | После использования                                                                   | Снимите классическую насадку pannarello и прополощите ее под проточной водой.                                                                                                                       |
|                                                                  | Еженедельно                                                                           | Снимите классическую насадку pannarello и ручьятку, помойте все части под проточной водой.                                                                                                          |
| Блок приготовления кофе                                          | Еженедельно                                                                           | Снимите блок приготовления кофе и помойте его под проточной водой.                                                                                                                                  |
|                                                                  | В зависимости от типа использования                                                   | См. главу «Чистка и смазка блока приготовления кофе».                                                                                                                                               |
|                                                                  | Ежемесячно                                                                            | Проведите чистку блока приготовления кофе от остатков кофе с помощью таблеток для удаления кофейного масла Gaggia                                                                                   |
| Полный поддон для сбора капель                                   | Когда из-под решетки поддона для сбора капель всплывает специальный красный индикатор | Опорожните поддон для сбора капель и промойте его под проточной водой.                                                                                                                              |
| Контейнер для кофейных отходов                                   | По требованию машины                                                                  | Опорожните контейнер для кофейных отходов и промойте его под проточной водой. Убедитесь, что во время этой операции машина включена, иначе обнуление контейнера для кофейных отходов не произойдет. |
| Бак для воды                                                     | Еженедельно                                                                           | Промойте бак под проточной водой.                                                                                                                                                                   |
| Отделение для предварительно намолотого кофе/выходной канал кофе | Еженедельно                                                                           | Прочистите верхнюю часть ручкой чайной ложечки, как показано ниже.                                                                                                                                  |

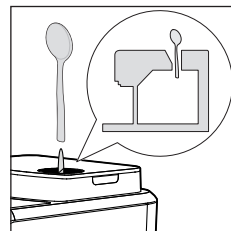



**Описание части**

**Когда чистить**

**Как чистить**

Espresso tray (только для модели Cadorna Plus)

В зависимости от типа использования

Извлеките espresso tray и промойте под проточной водой. Подставку разрешается мыть в верхней корзине посудомоечной машины.

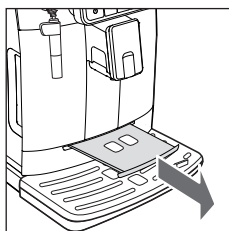

## Чистка классической насадки rapparello —

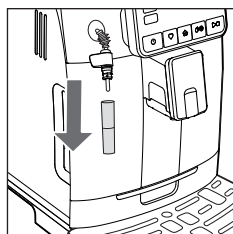

- 1 Снимите классическую насадку rapparello и рукоятку, промойте их под проточной водой.

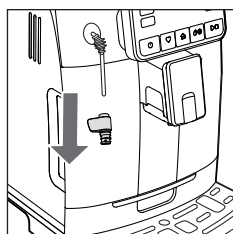

- 2 Протрите трубку пара влажной тряпкой.
- 3 Установите на место все части.



## Чистка блока приготовления кофе

**Внимание:** не мойте блок приготовления кофе в посудомоечной машине и не используйте для этого моющие средства для посуды во избежание неполадок в блоке приготовления кофе и попадания остатков моющих средств в напитки.

### Снятие блока приготовления кофе

- 1 Выключите машину и отсоедините шнур питания.
- 2 Извлеките контейнер для кофейных отходов и откройте дверцу для обслуживания.

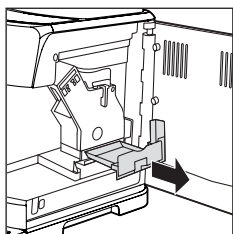

- 3 Извлеките контейнер для сбора жидких отходов.
- 4 Нажмите на рычаг PUSH (нажать) (1) и потяните рукоятку блока приготовления кофе (2), чтобы извлечь его из машины.

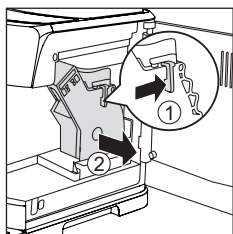

### Чистка блока приготовления кофе под проточной водой

- 1 Тщательно очистите канал выхода кофе с помощью рукоятки чайной ложечки или с помощью другого скругленного кухонного прибора.

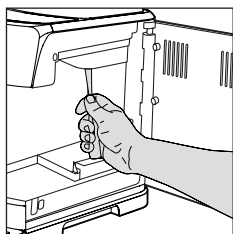

- 2 Тщательно прополощите блок приготовления кофе теплой водой. Тщательно промойте верхний фильтр.
- 3 Оставьте блок приготовления кофе просохнуть.

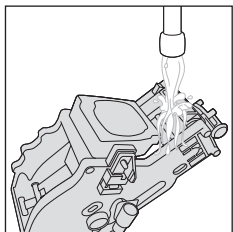



**Примечание:** не вытирайте блок приготовления кофе тряпками во избежание накопления волокон внутри блока.



## Чистка блока приготовления кофе с помощью таблеток для удаления кофейного масла



**Внимание:** для чистки используйте только таблетки Gaggia для удаления кофейного масла.

- 1 Поставьте емкость под устройство подачи кофе.
- 2 Нажмите кнопку **CLEAN/SETTING** , затем нажмите кнопку «ЧИСТКА».
- 3 Выберите «ОЧИСТКА БЛОКА ПРИГОТОВЛЕНИЯ» и нажмите кнопку **START/STOP** , чтобы начать процедуру чистки.
- 4 Выполните инструкции, которые отображаются на дисплее, для правильного проведения чистки блока приготовления кофе.
- 5 Процедура будет длиться приблизительно 5 минут, вы сможете воспользоваться кнопкой **START/STOP**  для остановки и возобновления процедуры.

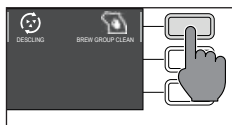

## Установка блока приготовления кофе

- 1 Прежде чем установить блок приготовления кофе обратно в машину, убедитесь, что две желтые метки, расположенные сбоку, совпадают. В противном случае необходимо действовать следующим образом:

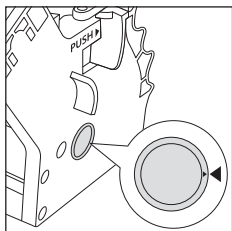

Убедитесь, что рычаг соприкасается с основанием блока приготовления кофе.

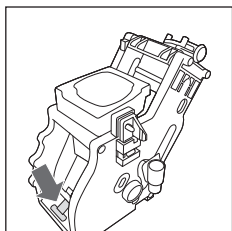

- 2 Убедитесь, что желтый блокировочный крючок блока приготовления кофе находится в правильном положении.

Чтобы расположить крючок правильно, переместите его вверх, в максимальное достижимое положение.

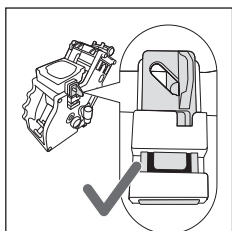

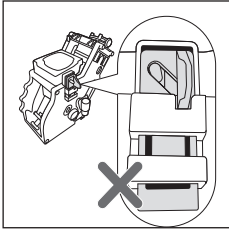

Если крючок остается внизу, это означает, что он расположен неправильно.

- 3 Вставьте блок приготовления кофе в машину с помощью направляющих, расположенных по бокам, до положения блокировки, в котором прозвучит щелчок.

**Внимание:** не нажимайте маленький рычаг PUSH.

- 4 Закройте дверцу для обслуживания.

## Смазка блока приготовления кофе

Для обеспечения оптимальной производительности машины необходимо смазывать блок приготовления кофе. В следующей таблице приведена информация о частоте смазывания.

| Частота использования | Количество напитков в день | Частота смазывания |
|-----------------------|----------------------------|--------------------|
| Низкая                | 1-5                        | Каждые 4 месяца    |
| Нормальная            | 6-10                       | Каждые 2 месяца    |
| Высокая               | >10                        | Каждый месяц       |

- 1 Выключите прибор и отсоедините шнур питания.
- 2 Снимите блок приготовления кофе и ополосните его теплой водой (см. главу «Чистка блока приготовления кофе под проточной водой»).
- 3 Нанесите тонкий слой смазки из комплекта вокруг установочного штифта, расположенного в нижней части блока приготовления кофе.

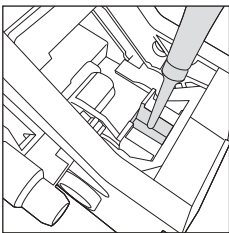

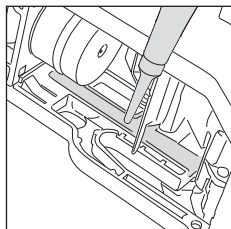
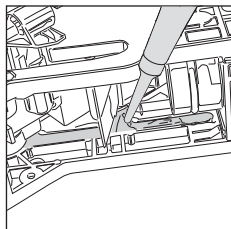

- 4 Нанесите тонкий слой смазки на направляющие с обеих сторон (см. рисунок).
- 5 Вставьте блок приготовления кофе на место (см. главу «Установка блока приготовления кофе»).



**Примечание:** тюбик со смазкой можно использовать несколько раз.

## Удаление накипи

### Процедура удаления накипи

Когда машина требует этого, необходимо выполнить удаление накипи.

Используйте исключительно раствор для удаления накипи Gaggia, который был разработан для обеспечения оптимальной работы машины. Использование других средств может привести к повреждению машины и наличию остатков моющих средств в воде. Невыполнение удаления накипи из машины приведет к аннулированию гарантии.

- 1 Снимите классическую насадку pannarello.
- 2 Нажмите кнопку **CLEAN/SETTING** , затем нажмите кнопку «ЧИСТКА».
- Нажмите кнопку «УДАЛЕНИЕ НАКИПИ» и затем нажмите кнопку **START/STOP** .
- 3 Снимите поддон для сбора капель и контейнер для кофейных отходов, опорожните их и установите обратно в машину.
- 4 Снимите бак для воды и опорожните его. Затем снимите фильтр INTENZA+, если имеется.

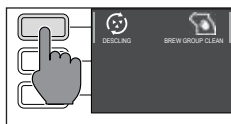



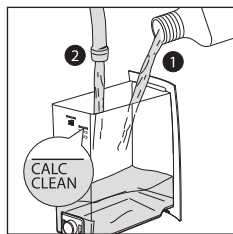

- 5 Налейте целую бутылку раствора для удаления накипи Gaggia в бак для воды, затем наполните бак водой до уровня CALC CLEAN. Установите бак в машину.

- 6 Поставьте вместительную емкость (1,5 л) под трубку пара и устройство подачи кофе.
- 7 Выполните инструкции, отображаемые на дисплее, чтобы начать процедуру удаления накипи. Эта процедура длится около 25 минут и состоит из одного цикла очистки от накипи и одного цикла ополаскивания, во время которых с регулярной периодичностью выполняется подача воды.
- 8 После завершения цикла очистки от накипи необходимо ополоснуть бак и водяной контур, выполняя инструкции, отображаемые на дисплее.
- 9 Установите фильтр INTENZA+ обратно в бак для воды.

**Примечание:** процедуру можно в любой момент остановить или возобновить нажатием кнопки **START/STOP** >□.

**Внимание:** во время выполнения процедуры удаление накипи невозможно извлечь блок приготовления кофе. Необходимо дождаться завершения процесса удаления накипи и после этого извлечь блок приготовления кофе.

## Что делать в случае прерывания процедуры удаления накипи

Из процедуры удаления накипи можно выйти, нажав кнопку **ON/OFF** ⏻ на панели управления. Если процедура удаления накипи будет прервана до ее завершения, необходимо действовать следующим образом:

- 1 Опорожните и тщательно помойте бак для воды.
- 2 Наполните бак для воды свежей водой до отметки CALC CLEAN и включите машину. Машина выполнит нагрев и автоматический цикл ополаскивания.
- 3 Перед приготовлением напитков выполните цикл ручного ополаскивания, как описано в соответствующей главе.

**Примечание:** если процедура не была завершена, необходимо при первой возможности провести новую процедуру удаления накипи.

## Различные настройки

Нажав **CLEAN/SETTING** и затем «НАСТРОЙКИ», на дисплее будут отображены некоторые настройки машины, которые можно изменять или восстанавливать, в частности:

- Язык.
- Фильтр для воды.
- Таймер stand-by.
- Жесткость воды.
- Единицы измерения.
- Счетчик напитков.
- Восстановление заводских настроек.

### Язык

После выбора иконки настроек языка откроется список доступных языков.

#### Доступные языки

|               |             |            |
|---------------|-------------|------------|
| ИТАЛЬЯНСКИЙ   | ГОЛЛАНДСКИЙ | ВЕНГЕРСКИЙ |
| АНГЛИЙСКИЙ    | ДАТСКИЙ     | БОЛГАРСКИЙ |
| НЕМЕЦКИЙ      | ГРЕЧЕСКИЙ   | ЧЕШСКИЙ    |
| ФРАНЦУЗСКИЙ   | ПОЛЬСКИЙ    | СЛОВАЦКИЙ  |
| ИСПАНСКИЙ     | РУССКИЙ     | ЛИТОВСКИЙ  |
| ПОРТУГАЛЬСКИЙ | РУМЫНСКИЙ   |            |

### Фильтр для воды

После выбора «ФИЛЬТР ДЛЯ ВОДЫ» выполняйте инструкции, отображаемые на дисплее, а также приведенные в главе «Установка фильтра для воды INTENZA+» и «Замена фильтра для воды INTENZA+».

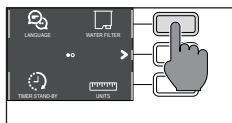

### Таймер stand-by

После выбора «ТАЙМЕР STAND-BY» можно задать следующие значения таймера:

- 15 мин
- 30 мин
- 60 мин
- 180 мин

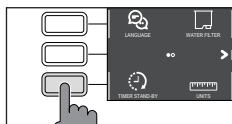



## Жесткость воды

После выбора «ЖЕСТКОСТЬ ВОДЫ», выполняйте инструкции, отображаемые на дисплее и приведенные в главе «Измерение жесткости воды».

## Единицы измерения

После выбора «ЕДИНИЦЫ ИЗМЕРЕНИЯ»:

можно установить в качестве единиц измерения «мл» или «унции».

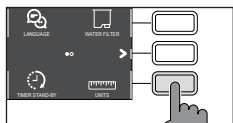

## Счетчик напитков

Здесь по каждому напитку можно посмотреть количество чашек, приготовленных с первого использования машины. Эти данные не могут быть обнулены.

## Восстановление заводских настроек

Здесь можно восстановить заводские настройки машины. Прежде чем выполнить сброс настроек, машина дважды потребует подтвердить это действие. Будет выполнен сброс всех параметров, за исключением тех, которые относятся к профилям (**MY FAVOURITES** ) и счетчику напитков.

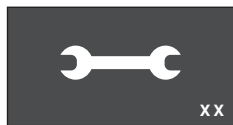

## Значение кодов ошибок

Ниже перечислены некоторые коды ошибок, которые могут быть отображены на дисплее, их значения и указания по устранению проблем. Если предложенные решения оказались неэффективными (дисплей продолжает отображать код ошибки, машина не может работать нормально или возникли другие коды ошибок), необходимо обратиться в авторизованный сервисный центр или к дистрибьюторам. Контактные данные указаны на сайте [www.gaggia.com](http://www.gaggia.com) или [www.gaggia.it](http://www.gaggia.it).

| Код ошибки | Проблема                              | Причина                                           | Возможное решение                                                                                                                                                                                                                                                                                                                                          |
|------------|---------------------------------------|---------------------------------------------------|------------------------------------------------------------------------------------------------------------------------------------------------------------------------------------------------------------------------------------------------------------------------------------------------------------------------------------------------------------|
| 01         | Блокировка кофемолки                  | Канал выхода кофе заблокирован.                   | Отсоедините шнур питания и извлеките блок приготовления кофе. Тщательно очистите канал выхода кофе с помощью рукоятки чайной ложечки. Включите прибор.                                                                                                                                                                                                     |
| 03 - 04    | Проблема с блоком приготовления кофе. | Блок приготовления кофе засорен или плохо смазан. | Выключите машину с помощью главного выключателя. Извлеките блок приготовления кофе и тщательно почистите его. (См. главу «Чистка блок приготовления кофе»)                                                                                                                                                                                                 |
|            |                                       | Блок приготовления кофе установлен неправильно.   | Выключите машину с помощью главного выключателя. Извлеките и снова установите блок приготовления кофе. Убедитесь, что блок приготовления кофе находится в правильном положении, прежде чем установить его. См. главу «Установка блока приготовления кофе».                                                                                                 |
| 05         | Проблема в водяном контуре.           | Присутствие воздуха в водяном контуре.            | Несколько раз извлеките и установите бак обратно в машину. Убедитесь, что бак установлен в машину правильно. Проверьте, чтобы отсек бака для воды был чистым.<br><br>Если используется фильтр INTENZA+: извлеките фильтр из бака для воды и встряхните его, чтобы удалить весь воздух из фильтра. Затем установите фильтр INTENZA+ обратно в бак для воды. |
| 14         | Перегрев машины.                      | Причин может быть много.                          | Выключите машину и включите снова через 30 минут. Выполните эту операцию 2 или 3 раза.                                                                                                                                                                                                                                                                     |

## Устранение неполадок

В этой главе перечислены самые распространенные неполадки, возникающие в работе машины. Если не удастся устранить неполадку с помощью приведенной ниже информации, посетите раздел часто задаваемых вопросов на сайте [www.gaggia.com](http://www.gaggia.com) или [www.gaggia.it](http://www.gaggia.it), либо обратитесь в службу поддержки или к дистрибьюторам в вашей стране.

| Проблема                                                                                   | Причина                                                                                                                                                                                                 | Решение                                                                                                                                                                                                                                                 |
|--------------------------------------------------------------------------------------------|---------------------------------------------------------------------------------------------------------------------------------------------------------------------------------------------------------|---------------------------------------------------------------------------------------------------------------------------------------------------------------------------------------------------------------------------------------------------------|
| Машина не включается.                                                                      | Машина не подключена.                                                                                                                                                                                   | Убедитесь, что шнур питания подключен правильно.                                                                                                                                                                                                        |
| Поддон для сбора капель наполняется быстро.                                                | Это полностью нормальное явление. Машина использует воду для ополаскивания внутреннего контура и блока приготовления кофе. Часть воды через внутреннюю систему выходит прямо в поддон для сбора капель. | Опорожните поддон для сбора капель, когда из-под решетки появится красный индикатор. Рекомендуется ставить чашку под устройство подачи для сбора воды, использованной для ополаскивания.                                                                |
| На дисплее постоянно отображается иконка «контейнер для кофейных отходов заполнен».        | Опорожнение контейнера для кофейных отходов было выполнено при выключенной машине.                                                                                                                      | Всегда опорожняйте контейнер для кофейных отходов при включенной машине. Если контейнер для кофейных отходов опорожнить при выключенной машине, счетчик циклов не обнулится. В таком случае дисплей отображает иконку, даже если контейнер не заполнен. |
|                                                                                            | Контейнер для кофейных отходов был установлен слишком быстро.                                                                                                                                           | Устанавливая контейнер для кофейных отходов на место, необходимо подождать приблизительно 5 секунд. Таким образом счетчик выполнит обнуление.                                                                                                           |
| Машина требует опорожнить контейнер для кофейных отходов, даже если контейнер не заполнен. | Машина не обнулила счетчик во время последнего опорожнения контейнера для кофейных отходов.                                                                                                             | Устанавливая контейнер для кофейных отходов на место, необходимо подождать приблизительно 5 секунд. Таким образом счетчик кофейных отходов выполнит обнуление.                                                                                          |
|                                                                                            |                                                                                                                                                                                                         | Всегда опорожняйте контейнер для кофейных отходов при включенной машине. Если контейнер для кофейных отходов опорожнить при выключенной машине, счетчик циклов не обнулится.                                                                            |
| Невозможно извлечь блок приготовления кофе.                                                | Блок приготовления кофе находится в неправильном положении.                                                                                                                                             | Закройте дверцу для обслуживания. Выключите и снова включите машину. Дождитесь, пока дисплей отобразит сообщение о готовности машины, затем извлеките блок приготовления кофе.                                                                          |
|                                                                                            | Не был извлечен контейнер для кофейных отходов.                                                                                                                                                         | Перед извлечением блока приготовления кофе извлеките контейнер для кофейных отходов.                                                                                                                                                                    |



| <b>Проблема</b>                                               | <b>Причина</b>                                                 | <b>Решение</b>                                                                                                                                                                                                                                                                                                                         |
|---------------------------------------------------------------|----------------------------------------------------------------|----------------------------------------------------------------------------------------------------------------------------------------------------------------------------------------------------------------------------------------------------------------------------------------------------------------------------------------|
| Невозможно вставить блок приготовления кофе.                  | Блок приготовления кофе находится в неправильном положении.    | Блок приготовления кофе не был расположен правильным образом перед установкой. Убедитесь, что рычаг соприкасается с основанием блока приготовления кофе и крючок блока приготовления кофе находится в правильном положении. См. главу «Установка блока приготовления кофе».                                                            |
|                                                               |                                                                | Чтобы выполнить сброс машины: установите контейнер для кофейных отходов на место. Не вставляйте блок приготовления кофе. Закройте дверцу для обслуживания со вставленным контейнером для кофейных отходов, отсоедините шнур питания и снова подключите его. После этого попробуйте вставить блок приготовления кофе и включить машину. |
| Кофе водянистый и с недостаточным количеством кремовой пенки. | Кофемолка отрегулирована на крупный помол.                     | Отрегулируйте кофемолку на более мелкий помол.                                                                                                                                                                                                                                                                                         |
|                                                               | Машина выполняет процедуру авторегулировки.                    | Подайте несколько чашек кофе, чтобы машина выполнила авторегулировку.                                                                                                                                                                                                                                                                  |
|                                                               | Канал выхода кофе заблокирован.                                | Прочистите канал выхода кофе чайной ложечкой, как описано в главе «Чистка блока приготовления кофе под проточной водой».                                                                                                                                                                                                               |
| Кофе недостаточно горячий.                                    | Задана слишком низкая температура. Проверьте настройки в меню. | Установите температуру в меню на «MAX».                                                                                                                                                                                                                                                                                                |
| Машина выполняет помол кофе в зернах, но не подает кофе.      | Кофемолка отрегулирована на слишком мелкий помол.              | Отрегулируйте кофемолку на более крупный помол.                                                                                                                                                                                                                                                                                        |
|                                                               | Устройство подачи кофе закупорено.                             | Выполните подачу кофе лунго из предварительно намолотого кофе, но не добавляйте молотый кофе.                                                                                                                                                                                                                                          |
|                                                               | Форсунки устройства подачи кофе закупорены.                    | Прочистите форсунки устройства подачи кофе маленьким ершиком.                                                                                                                                                                                                                                                                          |
| Кофе выходит медленно или каплями.                            | Кофемолка отрегулирована на слишком мелкий помол.              | Отрегулируйте кофемолку на более крупный помол.                                                                                                                                                                                                                                                                                        |
|                                                               | Форсунки устройства подачи кофе закупорены.                    | Прочистите форсунки устройства подачи кофе маленьким ершиком.                                                                                                                                                                                                                                                                          |
|                                                               | Контур машины засорен накипью.                                 | Выполните удаление накипи.                                                                                                                                                                                                                                                                                                             |

| Проблема                        | Причина                                                 | Решение                                                                                                                                                          |
|---------------------------------|---------------------------------------------------------|------------------------------------------------------------------------------------------------------------------------------------------------------------------|
| Молоко не вспенивается.         | Классическая насадка <i>rapparello</i> загрязнена.      | Почистите классическую насадку <i>rapparello</i> , как описано в главе «Чистка классической насадки <i>rapparello</i> ».                                         |
|                                 | Используемое молоко не подходит для вспенивания.        | Убедитесь, что все компоненты классической насадки <i>rapparello</i> установлены правильно.<br>Качество и количество пенки зависит от типа используемого молока. |
| Фильтр INTENZA+ не вставляется. | Необходимо удалить воздух из фильтра.                   | Необходимо выпустить из фильтра пузырьки воздуха.                                                                                                                |
|                                 | В баке еще содержится вода.                             | Опорожните бак для воды перед установкой фильтра.                                                                                                                |
|                                 | Резиновый уплотнитель на вставлен в фильтр «INTENZA+».  | Проверьте упаковку и вставьте уплотнитель в фильтр «INTENZA+».                                                                                                   |
| Под машиной собирается вода.    | Поддон для сбора капель переполнен и произошел перелив. | Опорожните поддон для сбора капель, когда из-под решетки появится индикатор. Перед началом процедуры удаления накипи всегда опорожняйте поддон для сбора капель. |

## Принадлежности GAGGIA

Кофе и принадлежности доступны в авторизованных центрах (в Италии) или у дистрибьюторов в вашей стране.



Средство для удаления накипи



Фильтр для воды INTENZA+



Таблетки для удаления кофейного масла



Ассортимент кофе в зернах и молотого кофе: 100% Арабика / Интенсо / Без кофеина

## Технические характеристики

|                                                               |                                                                                 |
|---------------------------------------------------------------|---------------------------------------------------------------------------------|
| Номинальное напряжение -<br>Номинальная мощность -<br>Питание | См. табличку, расположенную на<br>внутренней стороне дверцы для<br>обслуживания |
| Материал корпуса                                              | Термопластик                                                                    |
| Размеры (Style)                                               | 260 x 345 x 440 мм                                                              |
| Размеры (Plus)                                                | 260 x 380 x 440 мм                                                              |
| Вес (Style)                                                   | 8,2 кг                                                                          |
| Вес (Plus)                                                    | 9 кг                                                                            |
| Длина шнура                                                   | 1200 мм                                                                         |
| Панель управления                                             | Передняя                                                                        |
| Размеры чашек (Style)                                         | До 110 мм                                                                       |
| Размеры чашек (Plus)                                          | До 150 мм                                                                       |
| Бак для воды                                                  | 1,8 литра - Съёмный                                                             |
| Объем емкости для кофе в<br>зернах                            | 250 г                                                                           |
| Объем контейнера для сбора<br>отходов                         | 10                                                                              |
| Давление насоса                                               | 15 бар                                                                          |
| Бойлер                                                        | Нержавеющая сталь                                                               |
| Предохранительные устройства                                  | Термоплавкий предохранитель                                                     |





# Cuprins

|                                                                       |    |
|-----------------------------------------------------------------------|----|
| Imagine de ansamblu a aparatului (fig. 2)                             | 35 |
| Panou de comandă și ecran                                             | 36 |
| Vedere de ansamblu a panoului de comandă (fig. 1)                     | 36 |
| Taste multifuncționale                                                | 36 |
| Prima instalare                                                       | 37 |
| Ciclul de clătire manuală                                             | 37 |
| Măsurarea durtății apei                                               | 38 |
| Filtru de apă INTENZA+                                                | 38 |
| Instalarea filtrului de apă INTENZA+                                  | 39 |
| Înlocuirea filtrului de apă INTENZA+                                  | 39 |
| Tipuri de băuturi                                                     | 40 |
| Espresso tray (numai pentru modelul Cadorna Plus)                     | 40 |
| Prepararea cafelei                                                    | 41 |
| Prepararea cafelei cu cafea boabe                                     | 41 |
| Prepararea cafelei cu cafea premăcinată                               | 41 |
| Modul de spumare a laptelui                                           | 42 |
| Prepararea apei calde                                                 | 43 |
| Personalizarea băuturilor și crearea unui profil                      | 43 |
| Personalizarea băuturilor                                             | 43 |
| Crearea unui profil                                                   | 45 |
| Reglarea gradului de măcinare                                         | 46 |
| Curățare și întreținere                                               | 46 |
| Tabel de curățare                                                     | 46 |
| Curățarea dispozitivului pannarello clasic                            | 48 |
| Curățarea grupului de infuzare                                        | 48 |
| Lubrifierea grupului de infuzare                                      | 51 |
| Decalcifierea                                                         | 52 |
| Procedura de decalcifiere                                             | 52 |
| Ce trebuie să faceți în cazul întreruperii procedurii de decalcifiere | 53 |
| Diverse setări                                                        | 53 |
| Limbă                                                                 | 53 |
| Filtru de apă                                                         | 54 |
| Timer stand-by                                                        | 54 |
| Durtitate apă                                                         | 54 |
| Unitate de măsură                                                     | 54 |
| Contor băuturi                                                        | 54 |
| Efectuați resetarea la setările din fabrică                           | 54 |
| Semnificația codurilor de eroare                                      | 55 |
| Rezolvarea problemelor                                                | 56 |
| Accesorii GAGGIA                                                      | 58 |
| Date tehnice                                                          | 59 |



## Imagine de ansamblu a aparatului (fig. 2)





|    |                                                           |    |                                           |
|----|-----------------------------------------------------------|----|-------------------------------------------|
| 1  | Capacul compartimentului pentru cafea boabe               | 13 | Espresso tray (numai pentru modelul Plus) |
| 2  | Compartiment pentru cafea boabe                           | 14 | Duză de abur                              |
| 3  | Priză cablu de alimentare                                 | 15 | Protecție duză de abur                    |
| 4  | Rezervor de apă                                           | 16 | Cablu de alimentare                       |
| 5  | Compartiment pentru cafea premăcinată                     | 17 | Lubrifiant                                |
| 6  | Buton rotativ de reglare a râșniței de cafea              | 18 | Măsură pentru cafea premăcinată           |
| 7  | Panou de comandă                                          | 19 | Tester pentru duritatea apei              |
| 8  | Distribuitor de cafea reglabil                            | 20 | Ușă de serviciu                           |
| 9  | Sertar de colectare a zațului                             | 21 | Sertar de colectare a cafelei             |
| 10 | Cuvă de colectare a picăturilor                           | 22 | Grup de infuzare                          |
| 11 | Capac cuvă de colectare a picăturilor                     | 23 | Mâner dispozitiv pannarello clasic        |
| 12 | Indicator de nivel pentru cuva de colectare a picăturilor | 24 | Dispozitiv pannarello clasic              |





## Panou de comandă și ecran

Acest aparat de cafea are un ecran intuitiv și ușor de folosit. Citiți paragrafele următoare pentru a înțelege mai bine funcțiile tastelor.

### Vedere de ansamblu a panoului de comandă (fig. 1) –

|     |                                                                                                       |                                                                                                        |
|-----|-------------------------------------------------------------------------------------------------------|--------------------------------------------------------------------------------------------------------|
| 1/2 | Taste MULTIFUNCȚIONALE                                                                                | Pentru a selecta funcția indicată pe ecran.                                                            |
| 3   | Tasta ON/OFF         | Pentru a porni sau opri aparatul.                                                                      |
| 4   | Tasta MY FAVOURITES  | Pentru a accesa meniul de profiluri personale.                                                         |
| 5   | Tasta HOME           | Pentru a accesa meniul băuturilor.                                                                     |
| 6   | Tasta CLEAN/SETTING  | Pentru a accesa meniul de curățare și de setări.                                                       |
| 7   | Tasta START/STOP     | Pentru a porni/opri prepararea băuturii selectate sau pentru a porni/opri procedura indicată pe ecran. |

**Notă:** tastele MY FAVOURITES , HOME , CLEAN/SETTING  sunt și taste de ESC. În orice moment, se poate ieși din ecranul afișat apăsând una din tastele care readuc la meniul inițial.

### Taste multifuncționale

Tastele multifuncționale de pe părțile laterale ale ecranului servesc la selectarea funcției sau a băuturii la care se referă în momentul respectiv.

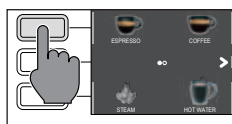

**Notă:** pentru a facilita citirea acestui manual, când găsiți textul <<apăsați tasta „>> înseamnă <<apăsați tasta legată de „>>.

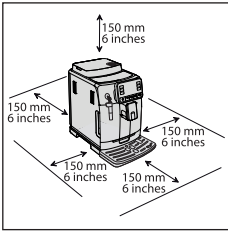

## Prima instalare

Înainte de a folosi aparatul, este esențial să urmați câțiva pași simpli, descriși clar în ghidul rapid de la începutul acestui manual de instrucțiuni prin desene explicative.

**Notă:** pentru a obține o cafea mai savuroasă, vă recomandăm să preparați inițial 5 cești de cafea până când aparatul se autoreglează.

**Atenție:** Nu utilizați pe post de mâner protecția duzei de abur, ci folosiți mânerul dispozitivului pannarello clasic.

## Ciclul de clătire manuală

În timpul primei instalări sau după o perioadă lungă de inactivitate a aparatului, trebuie să efectuați o încărcare a circuitului de apă, cu ajutorul ciclului de clătire manuală.

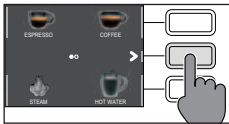

1 Așezați un recipient sub distribuitorul de cafea, derulați diversele pagini și selectați un „ESPRESSO LUNGO”.

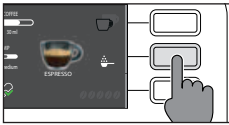

2 Apăsați tasta „☕”, fără a adăuga cafea premăcinată.

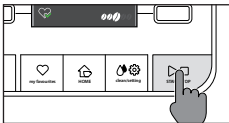

3 Apăsați tasta **START/STOP**  pentru a începe prepararea, aparatul va distribui apă caldă.

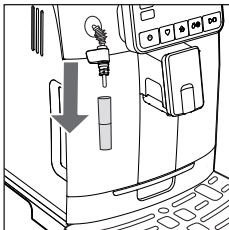

4 Goliți recipientul și scoateți dispozitivul pannarello clasic din duza de abur.

5 Așezați recipientul sub duza de abur și selectați băutura „HOT WATER”.



6 Apăsați tasta **START/STOP**  pentru a începe distribuția.

7 Goliți recipientul și repetați pașii de la 6 la 7, până când rezervorul de apă se golește.

8 La sfârșit, umpleți la loc rezervorul de apă până la nivelul MAX. Aparatul este pregătit acum pentru utilizare.



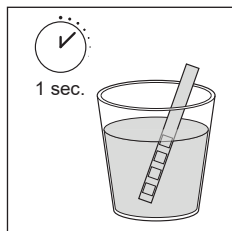

## Măsurarea durității apei

În timpul primei instalări, trebuie să setați duritatea apei.

Scoateți banda de măsurare a durității apei din ambalaj și urmați pașii afișați pe ecran în timpul fazei de instalare. Pentru a modifica duritatea apei ulterior, apăsați tasta **CLEAN/SETTING**  , selectați „SETĂRI” și, în meniul de setări, selectați „DURITATE APĂ”.



- 1 Pentru a măsura duritatea apei, scufundați banda într-un pahar cu apă timp de 1 secundă. Scoateți banda din apă și așteptați 1 minut.
- 2 Verificați câte pătrate au devenit roșii.
- 3 Utilizați tastele verzi „▼” și „▲” pentru a selecta valoarea durității de setat în conformitate cu tabelul de mai jos, după care confirmați cu tasta „✓”.

| Număr de pătrățele roșii                                                          | Valoare de setat | Duritate apă     | INTENZA+ |
|-----------------------------------------------------------------------------------|------------------|------------------|----------|
|  | 1                | apă foarte dulce | A        |
|  | 2                | apă dulce        | A        |
|  | 3                | apă dură         | B        |
|  | 4                | apă foarte dură  | C        |

## Filtru de apă INTENZA+

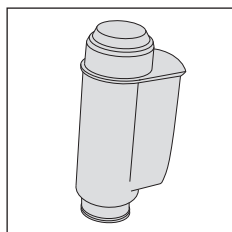

Este recomandată instalarea filtrului de apă INTENZA+, pentru a limita formarea calcarului. Acest lucru asigură o durată de viață mai mare a aparatului și o aromă mai bună a cafelei în timp.

Apa reprezintă un element fundamental în prepararea cafelei: prin urmare, este foarte important să fie filtrată întotdeauna în mod profesionist.

Filtrul de apă INTENZA+ poate preîntâmpina formarea depunerilor minerale, îmbunătățind calitatea apei.



## Instalarea filtrului de apă INTENZA+

Scoateți micul filtru alb situat în rezervorul de apă și păstrați-l într-un loc uscat.

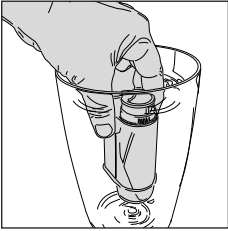

Scufundați filtrul de apă INTENZA+ în poziție verticală (cu deschiderea orientată în sus) în apă rece și apăsați ușor pe părțile sale laterale pentru a permite ieșirea bulelor de aer.

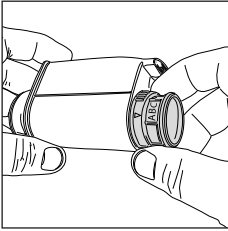

Scoateți din apă filtrul de apă INTENZA+ și setați-l în funcție de duritatea depistată a apei (a se vedea capitolul „Măsurarea durității apei”) și specificați la baza filtrului:

**A** = apă dulce – corespunde cu 1 sau 2 pătrățele



**B** = apă dură (standard) – corespunde cu 3 pătrățele

**C** = apă foarte dură – corespunde cu 4 pătrățele

Introduceți filtrul INTENZA+ în rezervorul de apă, asigurându-vă că este introdus corect. Umpleți din nou rezervorul de apă și introduceți-l la loc în compartimentul său.

Apăsați tasta **CLEAN/SETTING** , selectați „SETĂRI” și, în meniul de setări, selectați „FILTRU DE APĂ”.

Urmați instrucțiunile afișate pe ecran pentru a activa corect filtrul.

**Notă:** puteți întrerupe procedura de activare a filtrului apăsând tasta **START/STOP** . Pentru a reporni procedura de activare a filtrului, apăsați din nou tasta **START/STOP** .

## Înlocuirea filtrului de apă INTENZA+

Când filtrul de apă INTENZA+ se uzează, pe ecran se afișează mesajul de avertizare.

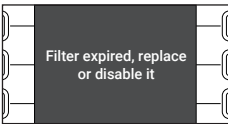

- 1 Procedați la înlocuire sau la dezactivare apăsând tasta **CLEAN/SETTING**  și apoi tasta „SETĂRI”.
- 2 Selectați tasta „FILTRU DE APĂ”.
- 3 Selectați „ÎNLOCUIȚI” pentru a schimba filtrul sau „DEZACTIVAȚI”, dacă nu intenționați să utilizați filtrul. Confirmați cu tasta „✓”.

Urmați instrucțiunile afișate pe ecran pentru a activa corect filtrul.

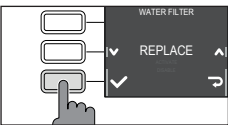

## Tipuri de băuturi

| Denumirea băuturii | Descriere                                                                                                                                                                                                                                                                                                                                                    |
|--------------------|--------------------------------------------------------------------------------------------------------------------------------------------------------------------------------------------------------------------------------------------------------------------------------------------------------------------------------------------------------------|
| Ristretto          | Băutura ristretto, servită în ceașcă mică, este un espresso cu un timp de preparare redus față de espresso clasic, rezultând, astfel, o cafea mai scurtă și cu un conținut scăzut de cofeină.                                                                                                                                                                |
| Espresso           | Espresso este recunoscut în toată lumea ca fiind „cafeaua în stil italian”. Servit în ceașcă mică, caracteristicile sale inconfundabile sunt aroma plină și intensă și un strat superior de spumă naturală, compactă. Acest rezultat în ceașcă derivă dintr-un proces de extracție prin presare cu folosirea apei calde, inventat de Achille Gaggia în 1938. |
| Espresso lungo     | Espresso lungo este un espresso cu un timp de extracție mai mare. Se prezintă mai diluat, cu o intensitate aromatică diferită și cu un conținut mai mare de cofeină. Se servește în ceașcă medie.                                                                                                                                                            |
| Cafea              | Cafeaua este o băutură preparată cu o cantitate mai mare de apă față de espresso. Are o aromă mai slabă și este servită în ceașcă medie-mare.                                                                                                                                                                                                                |
| Americano          | Cafeaua americană este o cafea lungă, mai puțin intensă, preparată ca un espresso la care se adaugă apă caldă.                                                                                                                                                                                                                                               |
| Apă caldă          | Apa caldă poate fi folosită pentru a prepara ceai, infuzii și băuturi solubile.                                                                                                                                                                                                                                                                              |

## Espresso tray (numai pentru modelul Cadorna Plus)

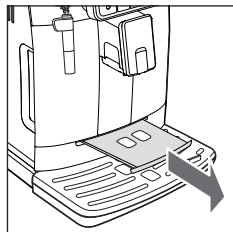

Acest aparat a fost proiectat pentru a garanta rezultate impecabile, de la espresso tradițional la numeroase alte băuturi disponibile. Dacă doriți să gustați un espresso italian tradițional, cu un delicios strat de spumă naturală la suprafață, vă recomandăm să folosiți „Espresso Tray”, special proiectat și integrat în aparat. Acest raft permite utilizarea ceșcuțelor tradiționale pentru espresso, asigurând o înălțime perfectă pentru a obține o spumă compactă și omogenă și o preparare fără stropi.





## Prepararea cafelei

### Prepararea cafelei cu cafea boabe

**Atenție:** utilizați numai cafea boabe pentru espresso. Nu introduceți în compartimentul pentru cafea boabe cafea măcinată, cafea neprăjită, cafea liofilizată sau solubilă, deoarece ar putea deteriora aparatul.

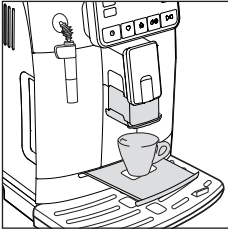
**Sfat:** pentru a obține o cafea mai caldă, preîncălziți ceștile cu apă caldă.



- 1 Ectrageți espresso tray, dacă există, așezați o ceșcuță sub distribuitorul de cafea, ridicați sau coborâți distribuitorul de cafea în funcție de dimensiunea ceștii folosite.  
Apăsăți tasta **HOME**  pentru a accesa meniul băuturilor.

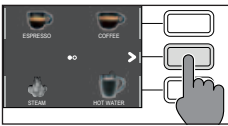

- 2 Derulați diversele pagini pentru a găsi și selecta cafeaua dorită.

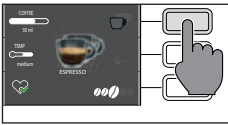

- 3 După ce selectați cafeaua dorită, puteți prepara două cești simultan cu tasta „”, cu excepția AMERICANO.

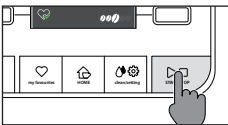

- 4 Apăsăți în sfârșit tasta **START/STOP**  pentru a începe distribuirea.

**Notă:** puteți întrerupe distribuirea în orice moment, apăsând tasta **START/STOP** .

Dacă doriți să personalizați setările băuturii, consultați capitolul „Personalizarea băuturilor”.

### Prepararea cafelei cu cafea premăcinată

Cu ajutorul măsurii speciale furnizate, introduceți doza corectă în compartimentul pentru cafea premăcinată.

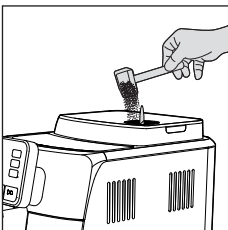

- 1 Deschideți capacul compartimentului pentru cafea premăcinată și adăugați o măsură rasă de cafea premăcinată.

**Atenție:** nu introduceți substanțe diferite de cafeaua premăcinată pentru a nu deteriora aparatul.

- 2 Așezați o ceașcă sub distribuitorul de cafea și selectați băutura dorită.

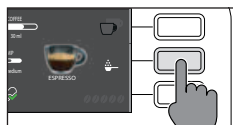

3 Apăsați tasta „☰”.

**Notă:** funcția „cafea premăcinată” exclude posibilitatea de a prepara două cești de cafea simultan, precum și setarea aromei, posibil doar în cazul cafelei boabe.

4 Apăsați tasta **START/STOP** ▷□ pentru a începe prepararea cafelei.

Dacă doriți să personalizați setările băuturii, consultați capitolul „Personalizarea băuturilor”.

**Notă:** puteți întrerupe distribuirea în orice moment, apăsând tasta **START/STOP** ▷□.

## Modul de spumare a laptelui

**Sfat:** folosiți lapte rece (la o temperatură de aproximativ 5 °C) cu un conținut proteic de cel puțin 3%, pentru a garanta un rezultat optim pentru spumă. Puteți folosi atât lapte integral, cât și parțial degresat. Puteți folosi, de asemenea, lapte degresat, lapte din soia și lapte fără lactoză.

- 1 Umpleți aproximativ 1/3 dintr-o carafă cu lapte rece.
- 2 Apăsați tasta **HOME** 🏠 pentru a accesa meniul băuturilor.
- 3 Introduceți dispozitivul pannarello clasic în lapte. În meniul băuturilor, selectați „ABUR”.
- 4 Spumați laptele deplasând delicat carafa cu mișcări circulare în sus și în jos.
- 5 Când spuma de lapte ajunge la consistența dorită. Apăsați tasta **START/STOP** ▷□ pentru a întrerupe prepararea aburului.

**Notă:** După spumarea laptelui, curățați circuitul distribuind o cantitate mică de apă caldă.

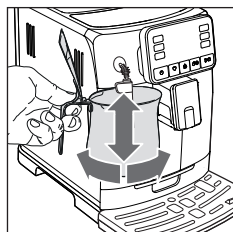
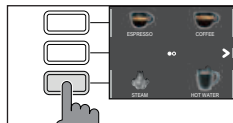

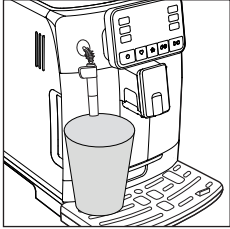

## Prepararea apei calde

**Atenție:** când începe prepararea, dispozitivul pannarello ar putea să împrăște abur și apă caldă.



- 1 Așezați un recipient sub dispozitivul pannarello clasic.



- 2 Apăsați tasta **HOME** .
- 3 Apăsați tasta „APĂ CALDĂ”. Apoi apăsați tasta **START/STOP**  pentru a începe prepararea.

**Notă:** puteți întrerupe distribuirea în orice moment, apăsând tasta **START/STOP** .

Dacă doriți să personalizați setările băuturii, consultați capitolul „Personalizarea băuturilor”.

## Personalizarea băuturilor și crearea unui profil



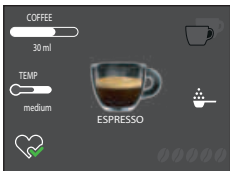

Acest aparat vă permite să modificați setările unei băuturi în funcție de preferințele voastre și să salvați băutura modificată într-unul din cele 4 profiluri disponibile.

### Personalizarea băuturilor

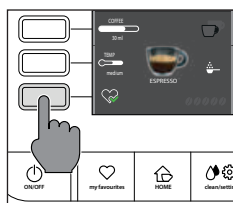
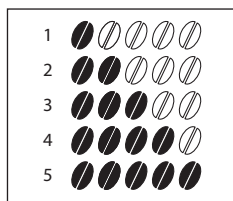
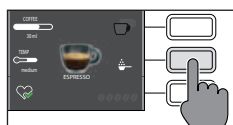
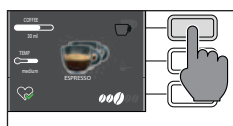
- 1 Apăsați tasta **HOME** .
- 2 Selectați băutura dorită.
- 3 Pe ecran se afișează toate setările pe care le puteți regla și/sau selecta în funcție de preferințele dumneavoastră. În funcție de tipul băuturii, puteți regla și/sau selecta:
  - volumul cafelei;
  - temperatura cafelei;
  - prepararea a două cești simultan;
  - folosirea cafelei premăcinată;
  - intensitatea aromei (numai atunci când se folosește cafea boabe);





- 4 După ce apăsați tasta „CAFEA ”, folosiți tastele verzi „+” și „-”, pentru a seta volumul dorit.  
Apăsați apoi tasta „✓” pentru a confirma și pentru a reveni la ecranul anterior, unde se va afișa noua cantitate setată.
- 5 Apăsați de mai multe ori tasta „TEMP ” pentru a modifica temperatura băuturii din următoarele opțiuni:
  - scăzută;
  - medie;
  - ridicată;
- 6 Apăsați tasta „” pentru a prepara două cești, sau tasta „” pentru a prepara o singură ceașcă. Imaginea băuturii în centrul ecranului va indica numărul de cești alese în prealabil.

**Notă:** aceasta funcție nu poate fi folosită pentru AMERICANO sau APĂ CALDĂ.

- 7 Apăsați tasta „” pentru a activa folosirea cafelei premăcinată.

**Notă:** această funcție permite prepararea unei singure cafele pe rând.

- 8 Pentru a modifica intensitatea aromei, apăsați tasta „”. De fiecare dată când o apăsați, intensitatea aromei se va schimba cu un grad. Ecranul va afișa intensitatea aleasă.



- 1 Foarte ușoară
- 2 Ușoară
- 3 Normală
- 4 Intensă
- 5 Foarte intensă

**Notă:** aceasta funcție nu poate fi folosită pentru cafea premăcinată.

- 9 După personalizarea băuturii conform preferințelor dumneavoastră, o puteți salva într-un profil apăsând tasta „”.
- 10 Alegeți apoi profilul în care doriți să salvați băutura, din cele 4 disponibile.

## Crearea unui profil

Sunt disponibile două moduri pentru crearea unui profil:

- Cu tasta **HOME** , conform descrierii din capitolul „Personalizarea băuturilor” la punctul 9 și 10;
- Cu tasta **MY FAVOURITES** , în modul următor:

- 1 Apăsați tasta **MY FAVOURITES** .
- 2 Selectați culoarea profilului preferat.

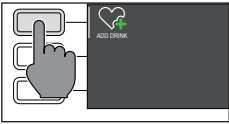
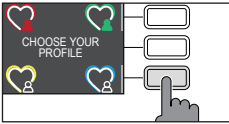

- 3 Apăsați tasta „ADĂUGAȚI BĂUTURĂ” .

- 4 Se vor afișa ecranele băuturilor. Selectați băutura pe care doriți să o salvați în profilul dumneavoastră și personalizați-o urmând pașii de la 3 la 8 din capitolul „Personalizarea băuturilor”.

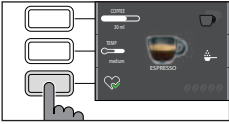

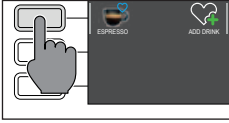

- 5 Apăsați tasta „, **MY FAVOURITES** , **CLEAN/SETTING** ).





Băutura salvată este acum prezentă în lista dumneavoastră de băuturi preferate și este marcată cu inițioara în culoarea corespunzătoare profilului ales.



**Notă:** După utilizare, pictograma profilului „

- 6 Băutura salvată în propriul profil va putea fi modificată cu tasta „EDITAȚI”  sau anulată cu tasta „ANULAȚI” .

**Notă:** Dacă sunteți pe ecranul **HOME**, nu puteți salva băutura cu tasta **MY FAVOURITES** , ci doar cu tasta „4219-450-06391 MAN. GAG. CADORNA Style\_Plus RU-RO-HU Rev 01.indd 45

## Reglarea gradului de măcinare

Puteți regla gradul de măcinare folosind butonul de reglare a gradului de măcinare, amplasat în compartimentul pentru cafea boabe. Râșnița de cafea din ceramică garantează o măcinare perfectă și omogenă pentru prepararea fiecărei cești de cafea. Aroma este astfel păstrată, garantând un gust mereu perfect.

**Notă:** puteți regla gradul de măcinare doar în timp ce aparatul macină cafeaua boabe. Diferența de gust va fi percepută după prepararea a 2-3 ceșcuțe de cafea.

**Atenție:** pentru a evita deteriorarea râșniței de cafea, nu rotiți butonul de selectare a măcinării cu mai multe trepte odată.

- 1 Așezați o ceașcă sub distribuitorul de cafea.
- 2 Deschideți capacul compartimentului pentru cafea boabe.
- 3 Preparați un espresso conform descrierii din capitolul „Prepararea cafelei cu cafea boabe”.
- 4 În timp ce aparatul macină cafeaua, poziționați extremitatea mânerului măsurii pentru cafea premăcinată pe butonul de reglare a râșniței de cafea, amplasat în compartimentul pentru cafea boabe. Folosiți mânerul măsurii pentru a apăsa și roti butonul la stânga sau la dreapta, cu câte o treaptă pe rând.
- 5 Sunt disponibile 10 grade diferite de măcinare din care puteți alege. Cu cât marcajul este mai mic, cu atât mai intensă și mai bogată este cafeaua.

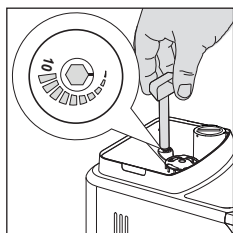

**Notă:**

- Măcinare grosieră: gust mai slab, pentru amestecuri prăjite, de culoare închisă (5-10);
- Măcinare fină: gust mai intens, pentru amestecuri prăjite, de culoare deschisă (1-5);

## Curățare și întreținere

O curățare și o întreținere periodică mențin aparatul în stare optimă și garantează o cafea cu gust întotdeauna optim, un flux constant de cafea și o spumă de lapte excelentă. Consultați tabelul de mai jos pentru a afla când și cum să curățați toate componentele detașabile ale aparatului. Pentru informații mai detaliate, citiți capitolele corespunzătoare.

### Tabel de curățare

| Descrierea componentei       | Când să curățați | Cum să curățați                                                                                    |
|------------------------------|------------------|----------------------------------------------------------------------------------------------------|
| Dispozitiv pannarello clasic | După utilizare   | Demontați dispozitivul pannarello clasic și clătiți-l sub jet de apă.                              |
|                              | Săptămânal       | Demontați dispozitivul pannarello clasic și mânerul și curățați toate componentele sub jet de apă. |

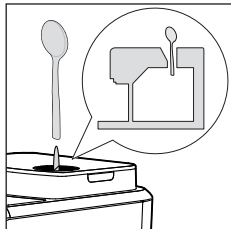
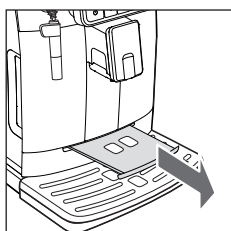

| Descrierea componentei                                            | Când să curățați                                                                     | Cum să curățați                                                                                                                                                                              |
|-------------------------------------------------------------------|--------------------------------------------------------------------------------------|----------------------------------------------------------------------------------------------------------------------------------------------------------------------------------------------|
| Grup de infuzare                                                  | Săptămânal                                                                           | Scoateți grupul de infuzare și spălați-l sub jet de apă.                                                                                                                                     |
|                                                                   | În funcție de tipul de utilizare                                                     | Consultați capitolul „Curățarea și lubrifierea grupului de infuzare”.                                                                                                                        |
|                                                                   | Lunar                                                                                | Curățați grupul de infuzare cu pastile degresante Gaggia pentru a îndepărta reziduurile uleioase de cafea                                                                                    |
| Cuvă de colectare a picăturilor plină                             | Când indicatorul roșu corespunzător iese din tăvița cuvei de colectate a picăturilor | Goliți cuva de colectare a picăturilor și curățați-o sub jet de apă.                                                                                                                         |
| Sertar de colectare a zațului                                     | Când aparatul solicită acest lucru                                                   | Goliți compartimentul pentru zaț de cafea și curățați-l sub jet de apă. Asigurați-vă că aparatul este aprins în timpul acestei operațiuni, altfel compartimentul pentru zaț nu se va reseta. |
| Rezervor de apă                                                   | Săptămânal                                                                           | Curățați-l sub jet de apă.                                                                                                                                                                   |
| Compartimentul pentru cafea măcinată/conducta de ieșire a cafelei | Săptămânal                                                                           | Curățați partea superioară cu coada unei linguri, conform ilustrației următoare.                                                                                                             |
|                                                                   |                                                                                      |                                                                                                            |
| Espresso tray (numai pentru modelul Cadorna Plus)                 | În funcție de tipul de utilizare                                                     | Desfaceți espresso tray și curățați-l sub jet de apă. Puteți să îl spălați și în mașina de spălat vase, în coșul superior.                                                                   |
|                                                                   |                                                                                      |                                                                                                           |



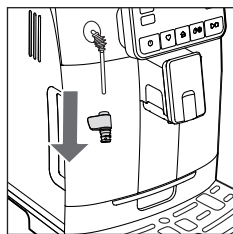
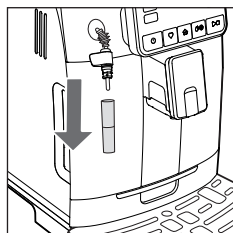

## Curățarea dispozitivului pannarello clasic

- 1 Scoateți dispozitivul pannarello clasic și mânerul și clățiți-le sub jet de apă.

- 2 Curățați duza de abur cu o lavetă umedă.

- 3 Reasamblați toate componentele.

## Curățarea grupului de infuzare

**Atenție:** nu spălați grupul de infuzare în mașini de spălat vase și nu utilizați detergenți pentru vase sau alt tip de detergenți, deoarece ați putea deteriora grupul de infuzare și gustul cafelei ar putea fi afectat.

## Scoaterea grupului de infuzare

- 1 Oprii aparatul și deconectați cablul de alimentare.

- 2 Scoateți compartimentul pentru zaț de cafea și deschideți ușa de serviciu.

- 3 Scoateți sertarul de colectare a cafelei.

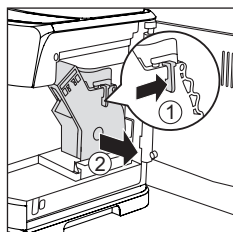
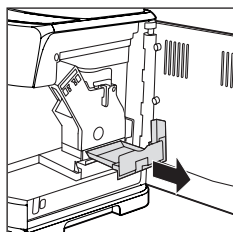

- 4 Apăsăți maneta PUSH (Împingeți) (1) și trageți mânerul grupului de infuzare (2) pentru a-l scoate din aparat.



## Curățarea grupului de infuzare sub jet de apă

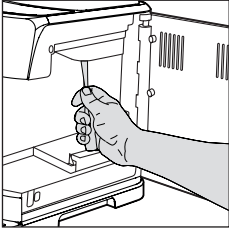

- 1 Curățați bine conducta de ieșire a cafelei cu coada unei lingurițe sau cu o altă ustensilă de bucătărie cu margini rotunjite.

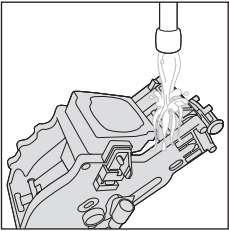

- 2 Clătiți bine grupul de infuzare cu apă caldută. Curățați cu grijă filtrul superior.
- 3 Lăsați grupul de infuzare să se usuce la aer.

**Notă:** nu uscați grupul de infuzare cu lavete, pentru a evita acumularea de fibre în interiorul său.



## Curățați grupul de infuzare cu pastile pentru a îndepărta reziduurile uleioase de cafea

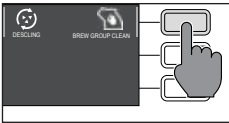

**Atenție:** pentru curățare, folosiți numai pastile Gaggia pentru a îndepărta reziduurile uleioase de cafea.

- 1 Așezați un recipient sub distribuitorul de cafea.



- 2 Apăsăți tasta **CLEAN/SETTING**  și selectați tasta „CURĂȚARE” afișată pe ecran.
- 3 Selectați „CURĂȚARE GRUP DE INFUZARE” și apăsați tasta **START/STOP**  pentru a începe procedura de curățare.
- 4 Urmați instrucțiunile afișate pe ecran pentru a curăța corect grupul de infuzare.
- 5 Procedura va dura aproximativ 5 minute și puteți folosi tasta **START/STOP**  pentru a o suspenda și pentru a o relua.

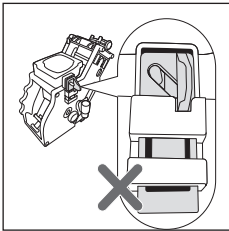
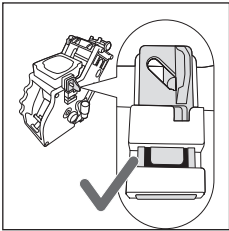
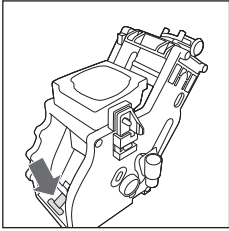
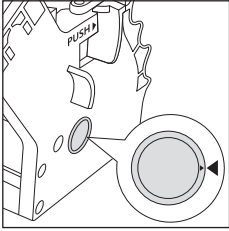

## Reintroducerea grupului de infuzare

- 1 Înainte de a reintroduce grupul de infuzare în aparat, asigurați-vă că cele două semne de referință de culoarea galbenă amplasate pe partea laterală corespund. În caz contrar, parcurgeți pasul următor:

Asigurați-vă că maneta este în contact cu baza grupului de infuzare.

- 2 Asigurați-vă că cupla de blocare de culoare galbenă a grupului de infuzare se află în poziția corectă.

Pentru a poziționa corect cupla, împingeți-o în sus până în poziția maximă posibilă.

În cazul în care cupla se află în continuare în poziție inferioară, înseamnă că nu este poziționată corect.

- 3 Reintroduceți grupul de infuzare în aparat de-a lungul ghidajelor amplasate pe părțile laterale până când se blochează pe poziție cu un clic.

**Atenție:** nu apăsați maneta PUSH.

- 4 Închideți ușa de serviciu.

## Lubrifierea grupului de infuzare

Pentru a garanta performanțe optime ale aparatului, trebuie să lubrifiați grupul de infuzare. Consultați tabelul următor pentru frecvența de lubrifiere.

| Frecvența de utilizare | Număr de băuturi preparate zilnic | Frecvență de lubrifiere |
|------------------------|-----------------------------------|-------------------------|
| Scăzută                | 1-5                               | La interval de 4 luni   |
| Normală                | 6-10                              | La interval de 2 luni   |
| Ridicată               | >10                               | Lunar                   |

- 1 Opriți aparatul și deconectați cablul de alimentare.
- 2 Scoateți grupul de infuzare și clătiți-l cu apă caldă (consultați capitolul „Curățarea grupului de infuzare sub jet de apă”).
- 3 Aplicați un strat subțire de lubrifianț din dotare în jurul știftului de introducere amplasat în partea inferioară a grupului de infuzare.

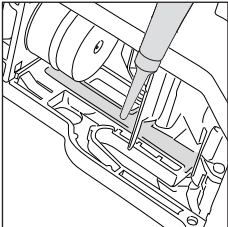
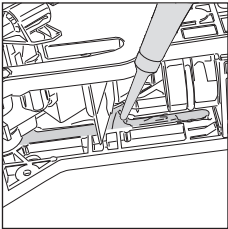
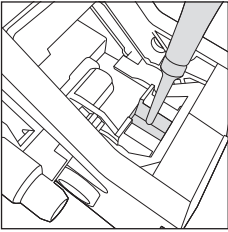

- 4 Aplicați un strat subțire de lubrifianț pe ghidaje, pe ambele părți laterale (a se vedea figura).
- 5 Reintroduceți grupul de infuzare (consultați capitolul „Reintroducerea grupului de infuzare”).

**Notă:** puteți refolosi tubul de lubrifianț de mai multe ori.



## Decalcifierea

### Procedura de decalcifiere



Când aparatul solicită acest lucru, trebuie efectuată decalcifierea.

Utilizați exclusiv soluția de decalcifiere Gaggia care a fost proiectată pentru a garanta performanțe optime ale aparatului. Utilizarea altor produse ar putea deteriora aparatul și ar putea lăsa reziduuri în apă. Lipsa decalcifierii aparatului determină anularea garanției.

- 1 Scoateți dispozitivul pannarello clasic.
- 2 Apăsați tasta **CLEAN/SETTING**  și selectați tasta „CURĂȚARE” afișată pe ecran.
  - Apăsați tasta „DECALCIFIERE” și apoi apăsați tasta **START/STOP** .
- 3 Scoateți cuva de colectare a picăturilor și compartimentul pentru zaț de cafea, goliți-le și introduceți-le la loc în aparat.
- 4 Scoateți rezervorul de apă și goliți-l. Scoateți apoi, dacă este prezent, filtrul INTENZA+.
- 5 Vărsați toată sticla de soluție de decalcifiere Gaggia în rezervorul de apă și apoi umpleți-l cu apă până la nivelul CALC CLEAN. Introduceți-l apoi la loc în aparat.

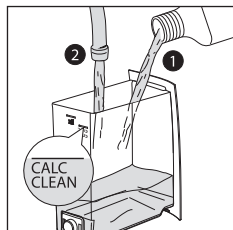
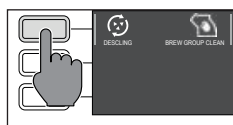

- 6 Așezați un recipient mare (1,5 l) sub duza de abur și distribuitorul de cafea.
- 7 Urmați instrucțiunile afișate pe ecran pentru a porni procedura de decalcifiere. Această procedură durează aproximativ 25 de minute și constă într-un ciclu de decalcifiere și într-un ciclu de clătire, efectuate cu distribuiri la intervale regulate.
- 8 După finalizarea ciclului de decalcifiere, trebuie să clătiți rezervorul și circuitul de apă, urmând instrucțiunile afișate pe ecran.
- 9 Așezați la loc filtrul INTENZA+ în rezervorul de apă.

**Notă:** puteți întrerupe și relua procedura în orice moment, apăsând tasta **START/STOP** .

**Atenție:** când este activată procedura de decalcifiere, nu se poate scoate grupul de infuzare. Așteptați până când se termină procesul de decalcifiere, apoi scoateți grupul de infuzare.

## Ce trebuie să faceți în cazul întreruperii procedurii de decalcifiere

Puteți părăsi procedura de decalcifiere apăsând tasta **ON/OFF**  pe panoul de comandă. În cazul în care procedura de decalcifiere se întrerupe înainte de finalizare, procedați în modul următor:

- 1 Goliți rezervorul de apă și spălați-l bine.
- 2 Umpleți la loc rezervorul de apă cu apă proaspătă până la nivelul CALC CLEAN și reporniți aparatul. Aparatul se va încălzi și va efectua un ciclu automat de clătire.
- 3 Înainte de a prepara orice fel de băutură, efectuați un ciclu de clătire manuală, conform descrierii din capitolul corespunzător.

**Notă:** dacă procedura nu a fost finalizată, va fi necesară efectuarea unei alte proceduri de decalcifiere cât mai curând posibil.

## Diverse setări

Apăsând tasta **CLEAN/SETTING**   și selectând „SETĂRI”, pe ecran se pot reseta sau modifica parametrii aparatului, cum ar fi:

- Limbă.
- Filtru de apă.
- Timer stand-by.
- Duritatea apei.
- Unitate de măsură.
- Contor băuturi.
- Efectuați resetarea la setările din fabrică.

## Limbă

După ce selectați pictograma de setare a limbilor, se deschide lista limbilor disponibile.

| Limbi disponibile |          |            |
|-------------------|----------|------------|
| ITALIANĂ          | OLANDEZĂ | MAGHIARĂ   |
| ENGLEZĂ           | DANEZĂ   | BULGARĂ    |
| GERMANĂ           | GREACĂ   | CEHĂ       |
| FRANCEZĂ          | POLONEZĂ | SLOVACĂ    |
| SPANIOLĂ          | RUSĂ     | LITUANIANĂ |
| PORTUGHEZĂ        | ROMÂNĂ   |            |

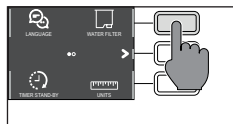

## Filtru de apă

După ce selectați „FILTRU DE APĂ”, urmați instrucțiunile de pe ecran și descrierea din capitolul „Instalarea filtrului de apă INTENZA+” și din capitolul „Înlocuirea filtrului de apă INTENZA+”.

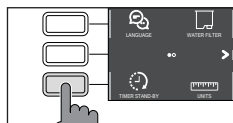

## Timer stand-by

După ce selectați „TIMER STAND-BY”, puteți seta temporizatorul la:

- 15 min.
- 30 min
- 60 min
- 180 min

## Duritate apă

După ce selectați „DURITATE APĂ”, urmați instrucțiunile de pe ecran și descrierea din capitolul „Măsurarea durității apei”.

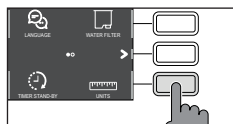

## Unitate de măsură

Selectând „UNITATE DE MĂSURĂ”:

puteți seta unitatea de măsură în „ml” sau „uncii”.

## Contor băuturi

Puteți vizualiza pentru fiecare băutură numărul de cești care au fost preparate de la prima funcționare a aparatului. Aceste date nu sunt resetabile.

## Efectuați resetarea la setările din fabrică

Puteți reseta aparatul la valorile din fabrică. Aparatul va solicita o confirmare dublă înainte de a continua. Se vor reseta toți parametrii, mai puțin cei aferenți profilurilor (MY FAVOURITES ) și contorului de băuturi.



## Semnificația codurilor de eroare

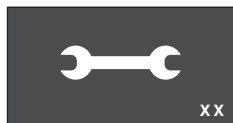

Se prezintă mai jos câteva coduri de eroare ce pot fi afișate pe ecran, semnificația lor și modul de remediere a problemei. În cazul în care soluțiile indicate nu sunt eficiente, deoarece ecranul va continua să afișeze pictograma codului de eroare și aparatul nu va reveni la funcționarea corectă sau în cazul în care se afișează alte coduri de eroare, trebuie să contactați un centru de asistență autorizat sau distribuitorii.

Datele de contact se găsesc pe site-ul [www.gaggia.com](http://www.gaggia.com) sau [www.gaggia.it](http://www.gaggia.it).

| Cod de eroare | Problemă                                   | Cauză                                                        | Soluție posibilă                                                                                                                                                                                                                                                                                                                                                                            |
|---------------|--------------------------------------------|--------------------------------------------------------------|---------------------------------------------------------------------------------------------------------------------------------------------------------------------------------------------------------------------------------------------------------------------------------------------------------------------------------------------------------------------------------------------|
| 01            | Râșnița de cafea este blocată              | Conducta de ieșire a cafelei este blocată.                   | Scoateți cablul de alimentare și scoateți grupul de infuzare. Curățați bine conducta de ieșire a cafelei cu coada unei linguri. Reporniți aparatul.                                                                                                                                                                                                                                         |
| 03 - 04       | A apărut o problemă la grupul de infuzare. | Grupul de infuzare este murdar sau nu este lubrifiat corect. | Opriti aparatul de la întrerupătorul general. Scoateți grupul de infuzare și curățați-l bine. (Consultați capitolul „Curățarea grupului de infuzare”)                                                                                                                                                                                                                                       |
|               |                                            | Grupul de infuzare nu este poziționat corect.                | Opriti aparatul de la întrerupătorul general. Scoateți grupul de infuzare și introduceți-l la loc. Asigurați-vă că grupul de infuzare este în poziția corectă, înainte de a-l introduce. Consultați capitolul „Reintroducerea grupului de infuzare”.                                                                                                                                        |
| 05            | Există o problemă la circuitul de apă.     | Există aer în circuitul de apă.                              | Scoateți și introduceți la loc rezervorul în aparat de câteva ori. Asigurați-vă că îl introduceți corect în aparat. Asigurați-vă că este curat compartimentul rezervorului de apă.<br><br>Dacă utilizați un filtru „INTENZA+”: scoateți filtrul din rezervorul de apă și scuturați-l pentru a scoate tot aerul din filtru. Apoi introduceți la loc filtrul „INTENZA+” în rezervorul de apă. |
| 14            | Aparatul este supraîncălzit.               | Cauzele pot fi multiple.                                     | Opriti aparatul și reporniți-l după 30 de minute. Efectuați această operațiune de 2 sau 3 ori.                                                                                                                                                                                                                                                                                              |



## Rezolvarea problemelor

Acest capitol sintetizează cele mai comune probleme pe care le puteți întâmpina la aparat. Dacă nu reușiți să remediați problema cu ajutorul informațiilor prezentate mai jos, vizitați site-ul [www.gaggia.com](http://www.gaggia.com) sau [www.gaggia.it](http://www.gaggia.it) pentru o listă de întrebări frecvente sau contactați Centrul de asistență clienți sau distribuitorul din țara dumneavoastră.

| Problemă                                                                                                | Cauză                                                                                                                                                                                                            | Soluție                                                                                                                                                                                                                                                                                             |
|---------------------------------------------------------------------------------------------------------|------------------------------------------------------------------------------------------------------------------------------------------------------------------------------------------------------------------|-----------------------------------------------------------------------------------------------------------------------------------------------------------------------------------------------------------------------------------------------------------------------------------------------------|
| Aparatul nu pornește.                                                                                   | Aparatul nu este conectat.                                                                                                                                                                                       | Verificați dacă este introdus corect cablul de alimentare.                                                                                                                                                                                                                                          |
| Cuva de colectare a picăturilor se umple rapid.                                                         | Este vorba despre un fenomen complet normal. Aparatul folosește apă pentru a clăti circuitul intern și grupul de infuzare. O parte din apă curge prin sistemul intern direct în cuva de colectare a picăturilor. | Goliți cuva de colectare a picăturilor când apare indicatorul roșu prin tăviță. Vă recomandăm să așezați o ceașcă sub distribuitor pentru a colecta apa de clătire.                                                                                                                                 |
| Ecranul afișează constant pictograma „compartiment zaț de cafea plin”.                                  | Compartimentul pentru zaț de cafea a fost golit cu aparatul oprit.                                                                                                                                               | Goliți întotdeauna compartimentul pentru zaț de cafea cu aparatul pornit. În cazul în care compartimentul pentru zaț de cafea este golit cu aparatul oprit, contorul ciclurilor de cafea nu se resetează la zero. În acest caz, ecranul afișează pictograma chiar dacă compartimentul nu este plin. |
|                                                                                                         | Compartimentul pentru zaț de cafea a fost re poziționat prea rapid.                                                                                                                                              | Așteptați întotdeauna aproximativ 5 secunde când re poziționați compartimentul pentru zaț de cafea. În acest mod, contorul se va reseta la zero.                                                                                                                                                    |
| Aparatul solicită golirea compartimentului pentru zaț de cafea, chiar dacă compartimentul nu este plin. | Aparatul nu a resetat la zero contorul ultima dată când s-a golit compartimentul pentru zaț de cafea.                                                                                                            | Așteptați întotdeauna aproximativ 5 secunde când re poziționați compartimentul pentru zaț de cafea. În acest mod, contorul pentru zaț de cafea se va reseta la zero.                                                                                                                                |
|                                                                                                         |                                                                                                                                                                                                                  | Goliți întotdeauna compartimentul pentru zaț de cafea cu aparatul pornit. În cazul în care compartimentul pentru zaț de cafea este golit cu aparatul oprit, contorul ciclurilor de cafea nu se resetează la zero.                                                                                   |
| Nu se poate scoate grupul de infuzare.                                                                  | Grupul de infuzare nu este în poziția corectă.                                                                                                                                                                   | Închideți ușa de serviciu. Opriti și reporniți aparatul. Așteptați ca ecranul să afișeze mesajul pentru aparat pregătit, apoi scoateți grupul de infuzare.                                                                                                                                          |
|                                                                                                         | Compartimentul pentru zaț de cafea nu a fost scos.                                                                                                                                                               | Scoateți compartimentul pentru zaț de cafea înainte de a scoate grupul de infuzare.                                                                                                                                                                                                                 |



| Problemă                                                        | Cauză                                                               | Soluție                                                                                                                                                                                                                                                                                                                                                                                                                                                                                                                                                                                              |
|-----------------------------------------------------------------|---------------------------------------------------------------------|------------------------------------------------------------------------------------------------------------------------------------------------------------------------------------------------------------------------------------------------------------------------------------------------------------------------------------------------------------------------------------------------------------------------------------------------------------------------------------------------------------------------------------------------------------------------------------------------------|
| Nu se poate introduce grupul de infuzare.                       | Grupul de infuzare nu este în poziția corectă.                      | Grupul de infuzare nu a fost plasat pe poziție înainte de a fi re poziționat. Asigurați-vă că maneta este în contact cu baza grupului de infuzare și că cupla grupului de infuzare se află în poziția corectă. Consultați capitolul „Reintroducerea grupului de infuzare”.<br><br>Pentru a reseta aparatul: așezați la loc compartimentul pentru zaț de cafea. Nu introduceți grupul de infuzare. Închideți ușa de serviciu cu compartimentul pentru zaț introdus și deconectați cablul de alimentare, apoi reconectați-l. Apoi încercați să reintroduceți grupul de infuzare și reporniți aparatul. |
| Cafeaua are spumă puțină sau este apoasă.                       | Râșnița de cafea este setată la un grad de măcinare grosieră.       | Reglați râșnița de cafea la un grad de măcinare mai fină.                                                                                                                                                                                                                                                                                                                                                                                                                                                                                                                                            |
|                                                                 | Aparatul efectuează procedura de autoreglare.                       | Preparați câteva cești de cafea astfel încât aparatul să se regleze automat.                                                                                                                                                                                                                                                                                                                                                                                                                                                                                                                         |
|                                                                 | Conducta de ieșire a cafelei este blocată.                          | Curățați conducta de ieșire a cafelei cu o lingură, conform descrierii din capitolul „Curățarea grupului de infuzare sub jet de apă”.                                                                                                                                                                                                                                                                                                                                                                                                                                                                |
| Cafeaua nu este suficient de caldă.                             | Temperatura setată este prea scăzută. Verificați setările meniului. | Setați temperatura meniului la „MAX”.                                                                                                                                                                                                                                                                                                                                                                                                                                                                                                                                                                |
| Aparatul macină cafeaua boabe, dar cafeaua nu este distribuită. | Râșnița de cafea este setată la un grad de măcinare prea fină.      | Reglați râșnița de cafea la un grad de măcinare mai grosieră.                                                                                                                                                                                                                                                                                                                                                                                                                                                                                                                                        |
|                                                                 | Distribuitorul de cafea este obturat.                               | Preparați o cafea lungă premăcinată, fără a adăuga cafea prempcinată.                                                                                                                                                                                                                                                                                                                                                                                                                                                                                                                                |
|                                                                 | Duzele distribuitorului de cafea sunt obturate.                     | Curățați duzele distribuitorului de cafea cu o periuță.                                                                                                                                                                                                                                                                                                                                                                                                                                                                                                                                              |
| Cafeaua iese lent sau în picături.                              | Râșnița de cafea este setată la un grad de măcinare prea fină.      | Reglați râșnița de cafea la un grad de măcinare mai grosieră.                                                                                                                                                                                                                                                                                                                                                                                                                                                                                                                                        |
|                                                                 | Duzele distribuitorului de cafea sunt obturate.                     | Curățați duzele distribuitorului de cafea cu o periuță.                                                                                                                                                                                                                                                                                                                                                                                                                                                                                                                                              |
|                                                                 | Circuitul aparatului este obturat cu calcar.                        | Efectuați decalcifierea.                                                                                                                                                                                                                                                                                                                                                                                                                                                                                                                                                                             |

| Problemă                                 | Cauză                                                            | Soluție                                                                                                                                                                                                                   |
|------------------------------------------|------------------------------------------------------------------|---------------------------------------------------------------------------------------------------------------------------------------------------------------------------------------------------------------------------|
| Lapte nu face spumă.                     | Dispozitivul pannarello clasic este murdar.                      | Curățați dispozitivul pannarello clasic conform descrierii din capitolul „Curățarea dispozitivului pannarello clasic”.<br><br>Asigurați-vă că toate componentele dispozitivului pannarello clasic au fost montate corect. |
|                                          | Tipul de lapte folosit nu este adecvat pentru a face spumă.      | În funcție de tipul de lapte, cantitatea și calitatea spumei produse diferă.                                                                                                                                              |
| Filtrul „INTENZA+” nu poate fi introdus. | Trebuie să scoateți aerul din filtru.                            | Lăsați bulele de aer să iasă din filtru.                                                                                                                                                                                  |
|                                          | Rezervorul conține în continuare apă.                            | Goliți rezervorul de apă înainte de a instala filtrul.                                                                                                                                                                    |
|                                          | Garnitura din cauciuc nu este introdusă pe filtrul „INTENZA+”.   | Controlați ambalajul și introduceți garnitura pe filtrul „INTENZA+”.                                                                                                                                                      |
| Sub aparat există apă.                   | Cuva de colectare a picăturilor este prea plină și s-a revărsat. | Goliți cuva de colectare a picăturilor când apare indicatorul prin cuvă. Goliți întotdeauna cuva de colectare a picăturilor înainte de a porni procedura de decalificare.                                                 |

## Accesorii GAGGIA

Cafeaua și accesoriile sunt disponibile la centrele autorizate (Italia), sau la distribuitorii din țara dumneavoastră.



Decalifiant



Filtru de apă INTENZA+



Capsule degresante



Gamă de cafea disponibilă boabe și măcinată: 100% Arabica / Intensă / Decofeinizată

## Date tehnice

|                                                  |                                                             |
|--------------------------------------------------|-------------------------------------------------------------|
| Tensiune nominală - Putere nominală - Alimentare | A se vedea plăcuța amplasată la interiorul ușii de serviciu |
| Material carcasă                                 | Termoplastic                                                |
| Dimensiuni (Style)                               | 260 x 345 x 440 mm                                          |
| Dimensiuni (Plus)                                | 260 x 380 x 440 mm                                          |
| Greutate (Style)                                 | 8,2 kg                                                      |
| Greutate (Plus)                                  | 9 kg                                                        |
| Lungime cablu                                    | 1.200 mm                                                    |
| Panou de comandă                                 | Frontal                                                     |
| Dimensiuni cești (Style)                         | Până la 110 mm                                              |
| Dimensiuni cești (Plus)                          | Până la 150 mm                                              |
| Rezervor de apă                                  | 1,8 litri - Detașabil                                       |
| Capacitatea compartimentului pentru cafea boabe  | 250 g                                                       |
| Capacitatea compartimentului pentru zaț de cafea | 10                                                          |
| Presiune pompă                                   | 15 bari                                                     |
| Centrală                                         | Centrală din inox                                           |
| Dispozitive de siguranță                         | Siguranță termică                                           |

# Tartalomjegyzék

|                                                       |    |
|-------------------------------------------------------|----|
| A gép áttekintése (2. ábra)                           | 61 |
| Vezérlőpanel és kijelző                               | 62 |
| A vezérlőpanel áttekintése (1. ábra)                  | 62 |
| Multifunkciós gombok                                  | 62 |
| Első telepítés                                        | 63 |
| Manuális öblítési ciklus                              | 63 |
| Vízke ménység mérés                                   | 64 |
| INTENZA+ vízszűrő                                     | 64 |
| INTENZA+ vízszűrő behelyezése                         | 65 |
| Az INTENZA+ vízszűrő cseréje                          | 65 |
| Ital típusok                                          | 66 |
| Espresso tray (csak a Cadorna Plus modell esetében)   | 66 |
| Kávékieresztés                                        | 67 |
| Szemes kávéból készült kávé kieresztése               | 67 |
| Előre őrölt kávéból készült kávé kieresztése          | 67 |
| A tej habosítása                                      | 68 |
| Meleg víz kieresztése                                 | 69 |
| Az italok testreszabása és profil létrehozása         | 69 |
| Az italok testreszabása                               | 69 |
| Profil létrehozása                                    | 71 |
| A darálási finomság beállítása                        | 72 |
| Tisztítás és karbantartás                             | 72 |
| Tisztítási táblázat                                   | 72 |
| A hagyományos pannarello tisztítása                   | 74 |
| A kieresztő egység tisztítása                         | 74 |
| A kieresztő egység kenése                             | 77 |
| Vízke ménstés                                         | 78 |
| A vízke ménstés folyamata                             | 78 |
| Mi a teendő a vízke ménstési folyamat megszakadásakor | 79 |
| Egyéb beállítá sok                                    | 79 |
| Nyelv                                                 | 79 |
| Vízszűrő                                              | 80 |
| Timer stand-by                                        | 80 |
| Vízke ménység                                         | 80 |
| Mértékegység                                          | 80 |
| Italszámláló                                          | 80 |
| A gépi beállítá sok visszaállítása                    | 80 |
| Hibakó dok jelentése                                  | 81 |
| Hibaelhárítás                                         | 82 |
| GAGGIA tartozékok                                     | 84 |
| Műszaki adatok                                        | 85 |



## A gép áttekintése (2. ábra)





|    |                                                       |    |                                             |
|----|-------------------------------------------------------|----|---------------------------------------------|
| 1  | Szemeskávétartály fedele                              | 13 | Espresso tray (csak a Plus modell esetében) |
| 2  | Szemeskávétartály                                     | 14 | Gőzölő csőről                               |
| 3  | Hálózati konnektor                                    | 15 | Gőzölő cső védőburkolat                     |
| 4  | Víz tartály                                           | 16 | Hálózati kábel                              |
| 5  | Előre őrölt kávé rekesz                               | 17 | Kenőanyag                                   |
| 6  | Kávédaráló beállító gomb darálásszabályozó tekerőgomb | 18 | Előre őrölt kávé mérőkanál                  |
| 7  | Vezérlőpanel                                          | 19 | Vízke ménység mérő                          |
| 8  | Állítható kávé kieresztő cső                          | 20 | Szervizajtó                                 |
| 9  | Zaccfiók                                              | 21 | Kávégyűjtő fiók                             |
| 10 | Cseppgyűjtő tálca                                     | 22 | Kieresztő egység                            |
| 11 | Cseppgyűjtő tálca fedél                               | 23 | Hagyományos pannarello fogantyúja           |
| 12 | Cseppgyűjtő tálca tele szintjelző                     | 24 | Hagyományos pannarello                      |



## Vezérlőpanel és kijelző

A gép kijelzője áttekinthető és egyszerűen használható. Olvassa el az alábbi bekezdéseket, hogy érthetőbb legyen a gombok működése.

### A vezérlőpanel áttekintése (1. ábra)

|     |                                                                                                                |                                                                                                                                  |
|-----|----------------------------------------------------------------------------------------------------------------|----------------------------------------------------------------------------------------------------------------------------------|
| 1/2 | <b>MULTIFUNKCIÓS gombok</b>                                                                                    | A kijelzőn megjelenő funkció kiválasztásához.                                                                                    |
| 3   | <b>ON/OFF gomb</b>            | A gép bekapcsolásához vagy kikapcsolásához.                                                                                      |
| 4   | <b>MY FAVOURITES gomb</b>     | A személyes profilok menüjének eléréséhez.                                                                                       |
| 5   | <b>HOME gomb</b>              | Az ital menü eléréséhez.                                                                                                         |
| 6   | <b>CLEAN/SETTING gomb</b><br> | A tisztítás és a beállítások menü eléréséhez.                                                                                    |
| 7   | <b>START/STOP gomb</b>        | A kiválasztott ital kieresztésének elindításához/leállításához, illetve a kijelzőn jelzett folyamat elindításához/leállításához. |

**Megjegyzés:** a MY FAVOURITES , HOME , CLEAN/SETTING  gombok egyúttal ESC gombok is. Bármikor kiléphet a megjelenő képernyőről ezen gombok egyikének megnyomásával, amelyekkel visszaléphet a kezdőmenüikbe.

### Multifunkciós gombok

A kijelző oldalán található multifunkciós gombokkal kiválaszthatja azt a funkciót vagy italt, amelyre hivatkoznak abban a pillanatban.

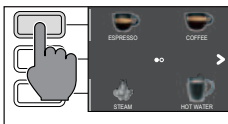

**Megjegyzés:** a kézikönyv olvasásának megkönnyítése érdekében, ha azt olvassa, hogy <<nyomja meg a " " gombot>>, az azt jelenti, hogy <<nyomja meg a " "-re vonatkozó gombot>>.



## Első telepítés

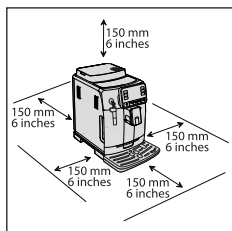

A gép használata előtt el kell végeznie néhány egyszerű lépést, amelyeket a jelen kézikönyv elején található gyors útmutató ismertet érthetően, magyarázó rajzok segítségével.

**Megjegyzés:** az ízletesebb kávé érdekében azt javasoljuk, hogy először készítsen 5 csésze kávé, hogy a gép elvégezze az automata beállítást.

**Figyelem:** Ne használja fogóként a gőzölő cső védőburkát, hanem a hagyományos pannarello fogantyúját.

## Manuális öblítési ciklus

A gép első telepítése során vagy hosszabb idejű kikapcsolt állapota után fel kell tölteni a vízkört a manuális öblítési ciklussal.



- 1 Helyezzen egy edényt a kávékieresztő cső alá, görgessen az oldalak között és válasszon ki egy „ESPRESSO LUNGO”.
- 2 Nyomja meg a "☕" gombot, előre örlött kávé hozzáadása nélkül.
- 3 Nyomja meg a **START/STOP** ▷□ gombot a kieresztés megkezdéséhez, a gép meleg vizet ereszt ki.
- 4 Ürítse ki az edényt és távolítsa el a hagyományos pannarello-t a gőzölő csőről.
- 5 Helyezze az edényt a gőzölő cső alá és válassza ki a „HOT WATER” italt.
- 6 Nyomja meg a **START/STOP** ▷□ gombot a kieresztés megkezdéséhez.
- 7 Ürítse ki az edényt és addig ismételje a 6. és a 7. lépést, amíg a víztartály ki nem ürül.
- 8 Végül töltsen meg újra a víztartályt a MAX jelzésig. A gép most használatra készen áll.

## Vízkeménységmérés

Az első telepítés során be kell állítani a vízkeménységét.







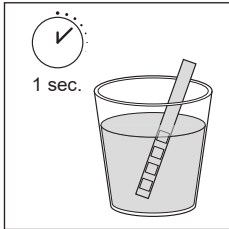









Vegye elő a csomagolásban található vízkeménység mérő csíkot és kövesse

a telepítési fázis során a kijelzőn megjelenő lépéseket. A víz keménységének

egy későbbi időpontban történő beállításához nyomja meg a **CLEAN/SETTING**   gombot, válassza ki a „BEÁLLÍTÁSOK” opciót, majd a beállítások menüben válassza ki a „VÍZKEMÉNYSÉGE” opciót.



- 1 A vízkeménység méréséhez helyezze a mérőcsíkot egy pohár vízbe 1 másodpercig. Vegye ki a mérőcsíkot és várjon 1 percig.
- 2 Nézze meg, hány négyzet lett piros színű.
- 3 A „▼” és „▲” zöld gombokkal válassza ki a beállítandó vízkeménységet az alábbi táblázat szerint, majd erősítse meg a „✓” gomb megnyomásával.

| Piros színű négyzetek száma                                                                                                                                                                                                                                                                                                             | Beállítandó érték | Vízkeménység      | INTENZA+ |
|-----------------------------------------------------------------------------------------------------------------------------------------------------------------------------------------------------------------------------------------------------------------------------------------------------------------------------------------|-------------------|-------------------|----------|
|     | 1                 | nagyon lágy víz   | A        |
|     | 2                 | lágy víz          | A        |
|     | 3                 | kemény víz        | B        |
|     | 4                 | nagyon kemény víz | C        |

## INTENZA+ vízszűrő

Javasoljuk, hogy szerelje fel az INTENZA+ vízszűrőt a vízkő kialakulásának korlátozása érdekében. Ez a gépnek hosszabb élettartamot és idővel a kávénak finomabb aromát biztosít.

A víz a kávé alapvető összetevője, ezért nagyon fontos, hogy mindig professzionálisan legyen szűrve.

Az INTENZA+ vízszűrő megakadályozza az ásványi anyagok lerakódását és így javítja a víz minőségét.

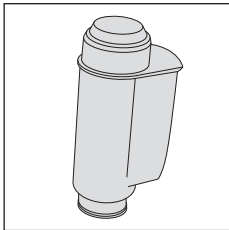





## INTENZA+ vízszűrő behelyezése

Távolítsa el a víztartályban lévő kis fehér szűrőt, és őrizze meg egy száraz helyen.

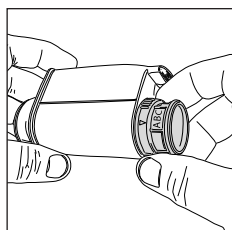
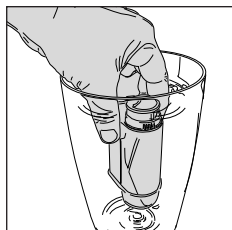

Függőleges helyzetben (a nyílás fölfelé nézzen) mérítse az INTENZA+ vízszűrőt hideg vízbe, majd finoman nyomogassa meg az oldalait, hogy kimenjenek belőle a légbuborékok.



Vegye ki a vízből az INTENZA+ vízszűrőt és állítsa be a mért vízkeménység szerint (lásd a „Vízke­ménység­mérés” fejezetet) a szűrő alján lévő jelzővel:

- A = lágy víz – 1 vagy 2 négyzetnek felel meg
- B = kemény víz (normál) – 3 négyzetnek felel meg
- C = nagyon kemény víz – 4 négyzetnek felel meg

Helyezze be az INTENZA+ vízszűrőt a víztartályba és győződjön meg arról, hogy megfelelően van behelyezve. Töltse meg ismét a víztartályt és helyezze vissza a rekeszébe.

Beállításához nyomja meg a **CLEAN/SETTING**  gombot, válassza ki a „BEÁLLÍTÁSOK” opciót, majd a beállítások menüben válassza ki a „VÍZSZŪRŐ” opciót.

A vízszűrő helyes aktiválásához kövesse a kijelzőn megjelenő utasításokat.

**Megjegyzés:** a vízszűrő aktiválásának folyamata szüneteltethető a **START/STOP**  gomb megnyomásával. A vízszűrő aktiválási folyamatának újraindításához nyomja meg ismét a **START/STOP**  gombot.

## Az INTENZA+ vízszűrő cseréje

Amikor az INTENZA+ vízszűrő kimerül, a kijelzőn megjelenik a figyelmeztető üzenet.

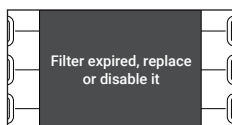

- 1 Cserélje ki vagy kapcsolja ki a **CLEAN/SETTING**  gomb, majd a „BEÁLLÍTÁSOK” gomb megnyomásával.
- 2 Válassza ki a „VÍZSZŪRŐ” gombot.
- 3 Válassza ki a „CSERE” opciót a vízszűrő cseréjéhez vagy a „KIKAPCSOLÁS” opciót, ha nem kívánja használni a vízszűrőt. Erősítse meg a „✓” gombbal.

A vízszűrő helyes aktiválásához kövesse a kijelzőn megjelenő utasításokat.

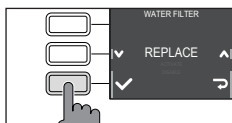

## Ital típusok

| Az ital neve   | Leírás                                                                                                                                                                                                                                                                                                                                                                 |
|----------------|------------------------------------------------------------------------------------------------------------------------------------------------------------------------------------------------------------------------------------------------------------------------------------------------------------------------------------------------------------------------|
| Ristretto      | A ristretto egy kis csészében felszolgált eszpresszó, amelynek kieresztési ideje rövidebb, mint a hagyományos eszpresszóé, így a mennyisége kevesebb és koffeinben kevésbé gazdag.                                                                                                                                                                                     |
| Espresso       | Az eszpresszót az egész világon „az igazi olasz kávéként” ismerik el. Kis csészében szolgálják fel, összetéveszthetetlen tulajdonságai a teljes és intenzív aroma, valamint a sűrű, természetes krém a tetején. Ez a csészében található eredmény egy meleg vizet használó, nyomás általi kinyerési folyamatból származik, amelyet Achille Gaggia talált fel 1938-ban. |
| Espresso lungo | A hosszú eszpresszó olyan eszpresszó, amelynek kieresztési ideje hosszabb. Ránézésre hígabbnak tűnik, aroma-intenzitása más, koffeintartalma nagyobb. Közepes csészében szolgálják fel.                                                                                                                                                                                |
| Kávé           | A kávé az eszpresszóhoz képest több vízzel készítik. Aromája könnyedebb és közepes-nagy méretű csészében szolgálják fel.                                                                                                                                                                                                                                               |
| Americano      | Az amerikai kávé egy kevésbé erős hosszú kávé, eszpresszóból készítik, amelyhez meleg vizet adnak.                                                                                                                                                                                                                                                                     |
| Meleg víz      | A meleg víz tea, főzetek és instant italok készítésére használható.                                                                                                                                                                                                                                                                                                    |

## Espresso tray (csak a Cadorna Plus modell esetében)

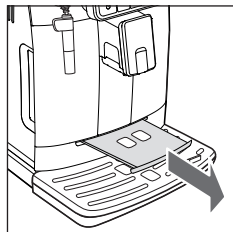

Ezt a gépet úgy tervezték, hogy kifogástalan eredményeket biztosítson a csészében, a hagyományos eszpresszótól számos egyéb italig. Ha a hagyomány szerinti olasz eszpresszót szeretné megkóstolni, a felületén finom, természetes krémmel, javasoljuk a géphez tervezett és abba beépített „Espresso Tray” használatát. Ez a felület lehetővé teszi, hogy hagyományos eszpresszó csészét használjon, amely így a megfelelő magasságban lesz ahhoz, hogy sűrű és homogén krémet kapjon és a kieresztés során ne fröccsenjen.

## Kávékieresztés

### Szemes kávéból készült kávé kieresztése

**Figyelem:** az eszpresszóhoz csak szemes kávéat használjon. Ne tegyen a szemeskávé-tartályba őrölt kávéat, nem pörkölt kávéat, lóflizált kávéat vagy instant kávéat, mert károsíthatják a gépet.

**Javaslat:** ha melegebb kávéat szeretne, melegítse elő a csészéket meleg vízzel.

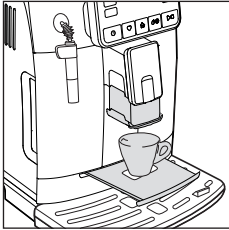

- Húzza ki az espresso tray-t, ha van, helyezzen egy csészét a kávékieresztő cső alá és a használt csésze méretétől függően emelje fel vagy eressze le a kávékieresztő csövet.  
Nyomja meg a **HOME**  gombot az ital menü eléréséhez.

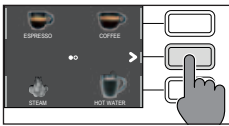

- Görgesse a különböző oldalakat a kívánt kávé megkereséséhez és kiválasztásához.

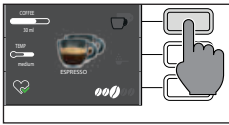

- Ha kiválasztotta a kívánt kávéat, a „” gomb megnyomásával egyszerre két kávé is készíthet, az AMERICANO-t kivéve.

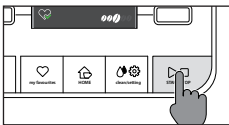

- Végül nyomja meg a **START/STOP**  gombot a kieresztés megkezdéséhez.

**Megjegyzés:** bármelyik pillanatban megszakíthatja a kieresztést a **START/STOP**  gomb megnyomásával.

Ha személyre szabná az ital beállításait, lásd az „Italok testreszabása” c. fejezetet.

### Előre őrölt kávéból készült kávé kieresztése

A tartozék mérőkanállal tegye be a megfelelő adagot az előre őrölt kávé rekeszébe.

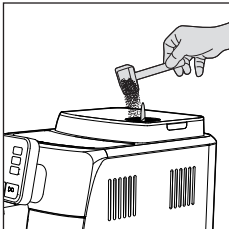

- Emelje fel az előre őrölt kávé rekesz fedelét és tegyen bele egy csapott mérőkanálnyi előre őrölt kávéat.

**Figyelem:** ne tegyen bele az előre őrölt kávéból eltérő anyagokat, hogy ne tegyen kárt a gépben.

- Helyezzen egy csészét a kávékieresztő cső alá és válassza ki a kívánt italt.

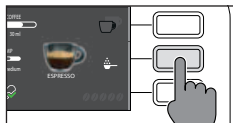

3 Nyomja meg a „☕” gombot.

**Megjegyzés:** az „előre őrölt kávé” funkcióval nem lehetséges egyszerre két csészés kávéét kiereszteni és nem állítható be az aroma sem, ezek csak szemes kávé esetében lehetségesek.

4 A kávékieresztés elindításához nyomja meg a **START/STOP** ▷□ gombot.

Ha személyre szabná az ital beállításait, lásd az „Italok testreszabása” c. fejezetet.

**Megjegyzés:** bármelyik pillanatban megszakíthatja a kieresztést a **START/STOP** ▷□ gomb megnyomásával.

## A tej habosítása

**Javaslat:** használjon hideg tejet (kb. 5 °C), legalább 3%-os fehérjetartalommal az optimális hab biztosítása érdekében. Használhat akár teljes, akár félszíros tejet is. Ezen kívül használhat még főlőzött tejet, szójatejet és laktózmentes tejet is.

- 1 Töltse meg egy kancsót kb. az 1/3 részéig hideg tejjel.
- 2 Nyomja meg a **HOME** 🏠 gombot az italok menübe lépéshez.
- 3 Helyezze a hagyományos pannarello-t a tejbé. Az italok menüben válassza ki a „GŐZ” opciót.
- 4 Habosítsa fel a tejet finoman mozgatván a kancsót körkörös mozdulatokkal felfelé és lefelé.
- 5 Amikor a tejhab eléri a kívánt állapotot. Nyomja meg a **START/STOP** ▷□ gombot a gőz kieresztésének megszakításához.

**Megjegyzés:** A tejhabosítás után tisztítsa meg a tejes rendszert úgy, hogy kiereszt egy kis mennyiségű meleg vizet.

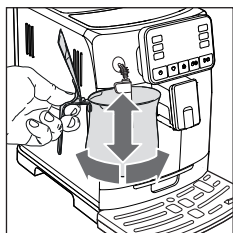
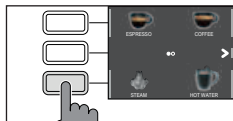

## Meleg víz kieresztése

**Figyelem:** amikor a pannarello megkezdi az előkészítést, gőzt és meleg vizet fröcskölhet ki.

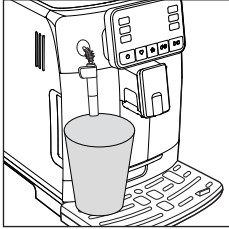

1 Tegyen egy edényt a hagyományos pannarello alá.



2 Nyomja meg a **HOME**  gombot.

3 Nyomja meg a „MELEG VÍZ” gombot. Azután nyomja meg a **START/STOP**  gombot a kieresztés megkezdéséhez.

**Megjegyzés:** bármelyik pillanatban megszakíthatja a kieresztést a **START/STOP**  gomb megnyomásával.

Ha egyénre kívánja szabni az ital beállításait, lásd az „Italok testreszabása” fejezetet.

## Az italok testreszabása és profil létrehozása

Ezzel a géppel tetszés szerint módosíthatja egy ital beállításait és mentheti a módosított italt a 4 rendelkezésre álló profil egyikébe.

### Az italok testreszabása

1 Nyomja meg a **HOME**  gombot.

2 Válassza ki az italt.

3 A képernyőn megjelennek azok a beállítások, amelyeket tetszés szerint módosíthat és/vagy kiválaszthat. Az ital típusa szerint módosíthatja és/vagy kiválaszthatja:

- a kávé mennyiségét;
- a kávé hőmérsékletét;
- egyszerre két csésze kieresztését;
- az előre őrölt kávé használatát;
- az aroma intenzitását (csak amikor szemes kávét használ);

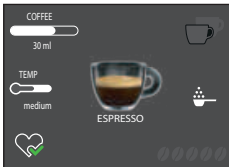

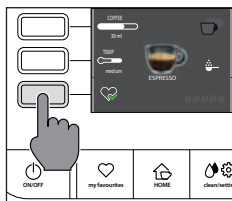
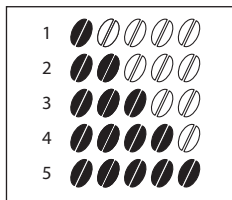
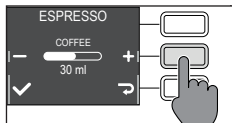



4 A „KÁVÉ ” gomb megnyomása után a „+” és „-” zöld gombokkal állíthatja be a kívánt mennyiséget. Ezután nyomja meg a „✓” gombot a megerősítéshez és az előző képernyőre visszalépéshez, ahol megjelenik az új beállított mennyiség.

5 Nyomja meg többször a „HŐM. ” gombot az ital hőmérsékletének módosításához, az alábbi opciók közül:

- alacsony;
- közepes;
- magas;

6 Nyomja meg a „” gombot két csésze készítéséhez vagy a „” gombot egy csésze készítéséhez. Az ital képe a kijelző közepén jelzi az előre kiválasztott csészék számát.

**Megjegyzés:** ez a funkció nem használható az AMERICANO és a MELEG VÍZ esetében.

7 Nyomja meg a „” gombot az előre őrölt kávé használatának aktiválásához.

**Megjegyzés:** ezzel a funkcióval egyszerre csak egy kávét lehet kiereszteni.

8 Az aroma intenzitásának módosításához nyomja meg a „” gombot. Minden egyes alkalommal, amikor megnyomja, az aroma intenzitása egy fokkal változik. A kijelzőn megjelenik a kiválasztott intenzitás.

- 1 Nagyon gyenge
- 2 Gyenge
- 3 Normál
- 4 Erős
- 5 Nagyon erős



**Megjegyzés:** ez a funkció nem használható az előre őrölt kávéval.

9 Miután ízlése szerint személyre szabta az italt, a „” gombbal mentheti egy profilba.

10 Ezután a 4 rendelkezésre álló profil közül válassza ki azt, amelyben menteni kívánja az italt.

## Profil létrehozása

Kétféleképpen hozhat létre egy profilt:

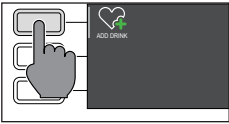
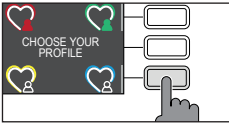

- A **HOME**  gombbal, ahogy az az „Italok testreszabása” c. fejezet 9. és 10. pontjában leírt;
- A **MY FAVOURITES**  gombbal, az alábbiak szerint:

- 1 Nyomja meg a **MY FAVOURITES**  gombot.
- 2 Válassza ki a kívánt profil színt.

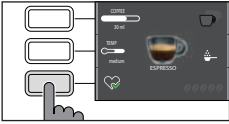

- 3 Nyomja meg az „ITAL HOZZÁADÁSA ” gombot.
- 4 Megjelennek az italok képernyői. Válassza ki az italt, amelyet menteni kíván a profiljába és állítsa be az „Italok testreszabása” fejezet 3-8 lépései szerint.



- 5 Nyomja meg a „” gombot a személyre szabott ital profilba mentéséhez. Ekkor kieseztetheti az italt vagy kiléphet az egyik ESC gomb megnyomásával (**HOME** , **MY FAVOURITES** , **CLEAN/SETTING** ).







A mentett ital most a kedvencek listájába került és a kiválasztott profil színével megegyező színű szívecskevel jelölt.

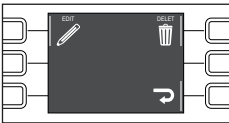

**Megjegyzés:** Ha már egyszer használta, a profil ikonja „” színnel töltődik ki.



- 6 A profiljában mentett italt módosíthatja a „SZERKESZTÉS ” gombbal vagy törölheti a „TÖRLÉS ” gombbal.

**Megjegyzés:** Ha a **HOME** oldalon van, nem lehetséges az ital mentése a **MY FAVOURITES**  gombbal, csak a „” gombbal, különben elveszíti az éppen most létrehozott beállításokat.

## A darálási finomság beállítása

A darálási finomságot beállíthatja a darálási finomság beállító gombbal, amely a szemeskávétartályban található. A kerámia kávédaráló tökéletes és egyenletes darálást biztosít minden egyes csésze kávé elkészítésekor. Így megőrzi az aromát, mindig tökéletes ízt biztosítva.

**Megjegyzés:** a darálási finomság csak akkor állítható be, amikor a gép darálja a szemes kávé. Az ízbeli különbség 2-3 csésze kávé kieresztése után lesz érzékelhető.

**Figyelem:** hogy elkerülje a kávédaráló meghibásodását, csak egyszerre egy állást tekerjen a darálás kiválasztó gombon.

- 1 Helyezzen egy csészét a kávé kieresztő cső alá.
- 2 Nyissa ki a szemes kávé-tartály fedelét.
- 3 Készítsen egy eszpresszót a „Kávé kieresztése szemes kávé esetén” fejezetben leírtak szerint.
- 4 Miközben a gép darálja a kávé, helyezze az előre őrölt kávé mérőkanál fogantyújának végét a szemeskávétartályban lévő kávédaráló beállító gombra. A mérőkanál nyelével nyomja le és tekerje el a gombot balra vagy jobbra, egyszerre egy állásnyit tekerve.
- 5 10 különböző darálási finomság közül választhat. Minél kisebb a jelzés, annál erősebb és testesebb a kávé.

**Megjegyzés:**

- Durva darálás: gyengébb íz, sötét pörkölésű kávékeverékekhez (5-10);
- Finom darálás: erősebb íz, világos pörkölésű kávékeverékekhez (1-5);

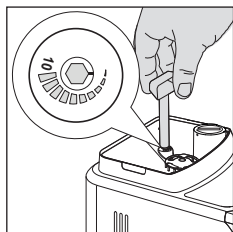

## Tisztítás és karbantartás

A rendszeres tisztítás és karbantartás a gépet optimális állapotban tartja, és mindig kiváló kávé, egyenletes kieresztést és kitűnő tejhabot biztosít. Az alábbi táblázat megmutatja, mikor és hogyan kell megtisztítani a gép levehető alkatrészeit. Részletesebb információért olvassa el a vonatkozó fejezeteket.

### Tisztítási táblázat

| Alkatrész leírása      | Mikor kell megtisztítani | Hogyan kell megtisztítani                                                                            |
|------------------------|--------------------------|------------------------------------------------------------------------------------------------------|
| Hagyományos pannarello | Használat után           | Szerelje le a hagyományos pannarello-t és öblítse el folyó víz alatt.                                |
|                        | Hetente                  | Szerelje le a hagyományos pannarello-t és a fogantyúját és tisztítsa meg a részeket folyó víz alatt. |



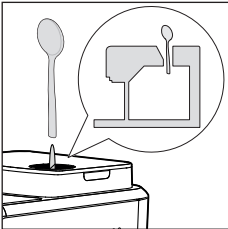
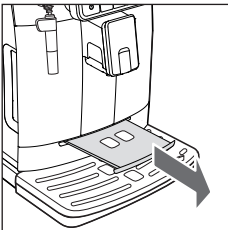

| Alkatrész leírása                                   | Mikor kell megtisztítani                                       | Hogyan kell megtisztítani                                                                                                                                            |
|-----------------------------------------------------|----------------------------------------------------------------|----------------------------------------------------------------------------------------------------------------------------------------------------------------------|
| Kieresztő egység                                    | Hetente                                                        | Távolítsa el a kieresztő egységet és mossa el folyó víz alatt.                                                                                                       |
|                                                     | A használat típusának alapján                                  | Lásd a „Kieresztő egység tisztítása és kenése” c. fejezetet.                                                                                                         |
|                                                     | Havonta                                                        | Tisztítsa meg a kieresztő egységet Gaggia zsírtalanító tablettákkal a kávé olajos maradékának eltávolítása érdekében                                                 |
| Teli cseppgyűjtő tálca                              | Amikor a piros jelző kiemelkedik a cseppgyűjtő tálca rácsaiból | Ürítse ki a cseppgyűjtő tálcát és tisztítsa meg folyó víz alatt.                                                                                                     |
| Zaccfiók                                            | Amikor a gép kívánja                                           | Ürítse ki a zaccfiókot és tisztítsa meg folyó víz alatt. Győződjön meg arról, hogy a gép be van kapcsolva ezen művelet során, különben a zaccfiók nem nullázódik le. |
| Víztartály                                          | Hetente                                                        | Tisztítsa meg folyó víz alatt.                                                                                                                                       |
| Előre őrölt kávé rekesz/kávékieresztő cső           | Hetente                                                        | Tisztítsa meg a felső részt egy kanál nyelével, mint az az alábbiakban látható.                                                                                      |
|                                                     |                                                                |                                                                                    |
| Espresso tray (csak a Cadorna Plus modell esetében) | A használat típusának alapján                                  | Húzza ki az espresso tray-t és tisztítsa meg folyó vízzel. A mosogatógép felső kosarában is mosható.                                                                 |
|                                                     |                                                                |                                                                                   |

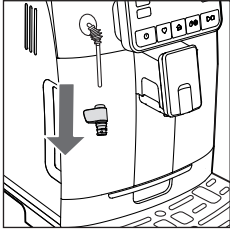
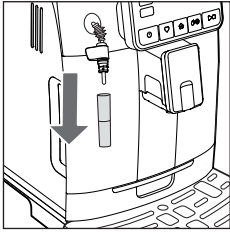

## A hagyományos pannarello tisztítása

- 1 Vegye le a hagyományos pannarello-t és a fogantyúját és öblítse le folyó vízzel.

- 2 Nedves kendővel tisztítsa meg a gőzölő csövet.
- 3 Szerelje vissza az alkatrészeket.

## A kieresztő egység tisztítása

**Figyelem:** Ne mossa a kieresztő egységet mosogatógépben és ne használjon mosogató- vagy mosószerkeket, mivel ezek a kieresztő egység helytelen működését okozhatják és ez befolyásolhatja a kávé ízét.

## A kieresztő egység eltávolítása

- 1 Kapcsolja ki a gépet, és húzza ki a dugót a konnektorból.
- 2 Vegye ki a zacskiókat és nyissa ki a szervizajtót.
- 3 Vegye ki a kávégyűjtő fiókot.

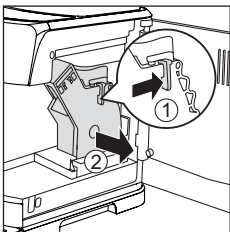
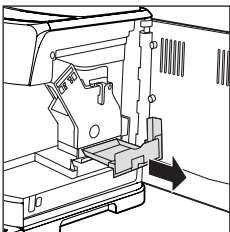

- 4 Nyomja meg a PUSH (tolni) kart (1) és húzza a kieresztő egység fogantyúját (2), hogy kivegye a gépből.



## A kieresztő egység tisztítása folyó víz alatt

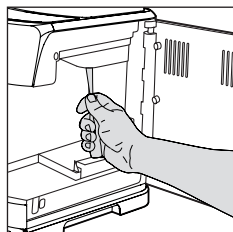

- 1 Alaposan tisztítsa meg a kávékieresztő csövet egy kiskanál nyelével vagy egy másik kerek evőeszközzel.

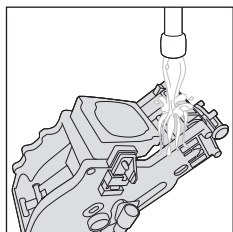

- 2 Öblítse el alaposan a kieresztő egységet langyos vízzel. Alaposan tisztítsa meg a felső szűrőt.
- 3 Hagyja szabad levegőn megszáradni a kieresztő egységet.

**Megjegyzés:** Ne törölje szárazra a kieresztő egységet konyharuhával, hogy elkerülje az egység belsejében a szálak felgyülemelését.



## A kieresztő egység tisztítása tablettákkal a kávé olajos maradékainak eltávolítása érdekében

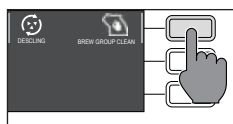

**Figyelem:** a tisztításhoz csak Gaggia tablettát használjon a kávé olajos maradékainak eltávolítása érdekében.

- 1 Helyezzen egy tartályt a kávé kieresztő cső alá.



- 2 Nyomja meg a **CLEAN/SETTING**  gombot és válassza ki a kijelzőn megjelenő „TISZTÍTÁS” gombot.
- 3 Válassza ki a „KIERESZTŐ EGYSÉG TISZTÍTÁSA” opciót és nyomja meg a **START/STOP**  gombot a tisztítási folyamat megkezdéséhez.
- 4 Kövesse a kijelzőn megjelenő utasításokat a kieresztő egység megfelelő tisztításához.
- 5 A folyamat körülbelül 5 percig tart, a szüneteltetéshez és az újraindításhoz használja a **START/STOP**  gombot.



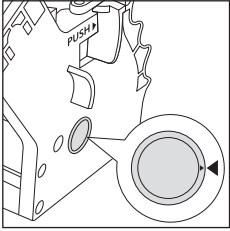

## A kieresztő egység visszahelyezése

- 1 Mielőtt visszahelyezné a kieresztő egységet a gépbe, győződjön meg arról, hogy a két oldalsó, sárga színű referencia jel egyvonalban van. Ha nem, végezze el az alábbi műveletet:

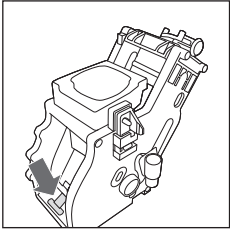

Győződjön meg arról, hogy az emelőkar érintkezik a kieresztő egység aljával.

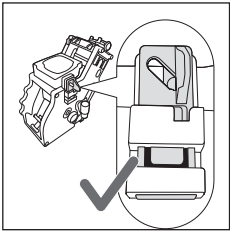

- 2 Győződjön meg arról, hogy a kieresztő egység sárga rögzítő kampója a megfelelő pozícióban van.

A kampó megfelelő elhelyezéséhez nyomja azt felfelé, a maximálisan elérhető pozícióig.

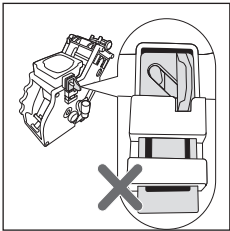

Ha a kampó még mindig alsó pozícióban van, azt jelenti, hogy nincs megfelelően elhelyezve.

- 3 Helyezze vissza a kieresztő egységet a gépre az oldalt elhelyezett vezetősínek mentén, amíg nem rögzül a helyére egy klikk-el.

**Figyelem:** ne nyomja meg a PUSH kart.

- 4 Zárja be a szervizajtót.



## A kieresztő egység kenése

A gép optimális teljesítményének biztosítása érdekében kenni kell a kieresztő egységet. Lásd az alábbi táblázatot a kenési gyakorisággal kapcsolatban.

| Használat gyakorisága | A naponta készített italok száma | Kenés gyakorisága |
|-----------------------|----------------------------------|-------------------|
| Alacsony              | 1-5                              | 4 havonta         |
| Normál                | 6-10                             | 2 havonta         |
| Magas                 | >10                              | Havonta           |

- 1 Kapcsolja ki a készüléket és csatlakoztassa le a tápkábelt.
- 2 Vegye le a kieresztő egységet és öblítse le langyos vízzel (lásd a „Kieresztő egység tisztítása folyó víz alatt” c. fejezetet).
- 3 Alkalmazzon egy vékony réteg mellékelt kenőanyagot a beillesztő csap körül, amely a kieresztő egység alsó részén található.

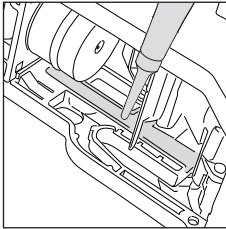
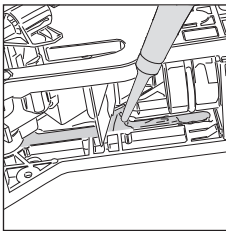
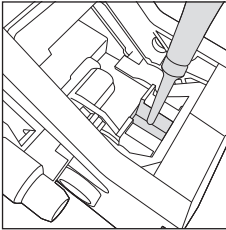

- 4 Alkalmazzon egy vékony réteg kenőanyagot a vezetőkön, mindkét oldalon (lásd az ábrát).
- 5 Helyezze vissza a kieresztő egységet (lásd a „Kieresztő egység visszahelyezése” fejezetet).

**Megjegyzés:** a kenőanyag tubust többször is fel lehet használni.



## Vízkőmentesítés

### A vízkőmentesítés folyamata



Amikor a gép kívánja, el kell végezni a vízkőmentesítést.

Csak a Gaggia vízkőmentesítő oldatot használja, amelyet arra terveztek, hogy biztosítsa a gép optimális teljesítményét. Egyéb termékek használata károsíthatja a gépet és nyomokat hagyhat a vízben. A gép el nem végzett vízkőmentesítése érvényteleníti a jótállást.

1 Vegye le a hagyományos pannarello-t.

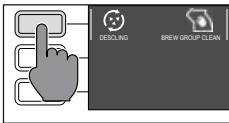

2 Nyomja meg a **CLEAN/SETTING**   gombot és válassza ki a kijelzőn megjelenő „TISZTÍTÁS” gombot.

- Nyomja meg a „VÍZKŐMENTESÍTÉS” gombot, majd nyomja meg a **START/STOP**   gombot.

3 Vegye ki a cseppgyűjtő tálcat és a zacsiókat, ürítse ki őket és ismét helyezze vissza őket a gépbe.

4 Vegye ki, és ürítse ki a víztartályt. Majd vegye ki az INTENZA+ vízszűrőt, ha van.

5 Öntse az egész üveg Gaggia vízkőmentesítő oldatot a víztartályba, majd töltsze fel vízzel a CALC CLEAN szintig. Ezután helyezze vissza a gépbe.

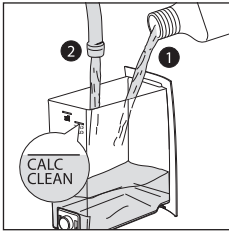



6 Helyezzen egy nagy tartályt (1,5 l) a gőzölő cső és a kávé kieresztő cső alá.

7 Kövesse a kijelzőn megjelenő utasításokat a vízkőmentesítés folyamatának elindításához. Ez a folyamat körülbelül 25 percig tart és egy vízkőmentesítési ciklusból, valamint egy öblítési ciklusból áll, amelyeket rendszeres időközönkénti kieresztésekkel végeznek.

8 Amikor a vízkőmentesítési ciklusnak vége, a kijelzőn megjelenő utasítások szerint ki kell öblíteni a víztartályt és a vizes rendszert.

9 Ismét helyezze az INTENZA+ szűrőt a víztartályba.

**Megjegyzés:** bármikor szüneteltetheti és újraindíthatja a folyamatot a **START/STOP**   gomb megnyomásával.

**Figyelem:** amikor a vízkőmentesítési folyamat aktív, nem távolítható el a kieresztő egység. Várja meg, amíg véget ér a vízkőmentesítési folyamat, majd távolítsa el a kieresztő egységet.



## Mi a teendő a vízkömentesítési folyamat megszakadásakor

Kiléphet a vízkömentesítési folyamatból a vezérlőpanelen lévő **ON/OFF**  gomb megnyomásával. Ha a vízkömentesítési folyamat a befejezése előtt szakad meg, az alábbiak szerint járjon el:

- 1 Ürítse ki a víztartályt és alaposan mossa el.
- 2 Töltse meg a víztartályt hideg vízzel a CALC CLEAN jelzésig, és ismét kapcsolja be a gépet. A gép bemelegszik és elvégze egy automatikus öblítési ciklust.
- 3 Mielőtt bármilyen italt elkészítene, végezzen el egy manuális öblítési ciklust a vonatkozó fejezet leírása szerint.

**Megjegyzés:** ha a folyamat nem fejeződött be, amint lehetséges, el kell végezni egy újabb vízkömentesítési folyamatot.

## Egyéb beállítások

A **CLEAN/SETTING**   gomb megnyomásával és a kijelzőn megjelenő „BEÁLLÍTÁSOK” opció kiválasztásával visszaállíthatja vagy módosíthatja a gép néhány paraméterét, mint például:

- Nyelv.
- Vízszűrő.
- Timer stand-by.
- Vízkeménység.
- Mértékegység.
- Italszámláló.
- A gyári beállítások visszaállítása.

## Nyelv

Ha kiválasztotta a nyelv beállító ikont, megjelenik a rendelkezésre álló nyelvek listája.

| Rendelkezésre álló nyelvek |         |         |
|----------------------------|---------|---------|
| OLASZ                      | HOLLAND | MAGYAR  |
| ANGOL                      | DÁN     | BOLGÁR  |
| NÉMET                      | GÖRÖG   | CSEH    |
| FRANCIA                    | LENGYEL | SZLOVÁK |
| SPANYOL                    | OROSZ   | LITVÁN  |
| PORTUGÁL                   | ROMÁN   |         |

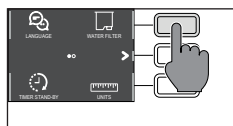

## Vízszűrő

Ha kiválasztotta a „VÍZSZŰRŐ” opciót, kövesse a kijelzőn megjelenő utasításokat, valamint az „INTENZA+ vízszűrő behelyezése” és az „INTENZA+ vízszűrő cseréje” c. fejezetekben leírtakat.

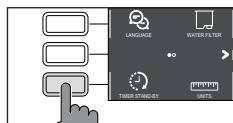

## Timer stand-by

Ha kiválasztotta a „TIMER STAND-BY” opciót, beállíthatja az időzítőt:

- 15 perc.
- 30 perc
- 60 perc
- 180 perc

## Vízkeménység

Ha kiválasztotta a „VÍZKEMÉNYSÉG” opciót, kövesse a kijelzőn megjelenő utasításokat és a „Vízkeménységmérés” c. fejezetben leírtakat.

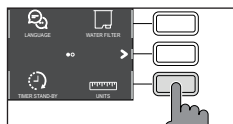

## Mértékegység

A „MÉRTÉKEGYSÉG” kiválasztása:

a mértékegység beállítható „ml”-ben vagy „uncia”-ban.

## Italszámláló

Minden egyes ital esetében megtekinthető a gép első üzembe helyezése óta kieresztett csészék száma. Ezeket az adatokat nem lehet alaphelyzetbe állítani.

## A gépi beállítások visszaállítása

A gépet vissza lehet állítani a gyári beállításokra. A gép a folytatás előtt kétszeres megerősítést kér. Minden paramétert visszaállít, kivéve a (MY FAVOURITES ♥) profilokra és az italszámlálóra vonatkozókat.





## Hibakódok jelentése

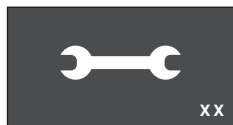

Az alábbiakban felsorolunk néhány olyan hibakódot, amely megjelenhet a kijelzőn, a vonatkozó jelentést és a probléma megoldását. Ha a megjelölt megoldások hatástalannak bizonyulnak, mert a kijelzőn még mindig látható a hibakód ikonja és a gép még mindig nem működik megfelelően, vagy egyéb hibakódok is megjelennek, hivatalos szervizközpontoz vagy a forgalmazókhöz kell fordulnia. Az elérhetőségek a [www.gaggia.com](http://www.gaggia.com) vagy a [www.gaggia.it](http://www.gaggia.it) oldalon találhatók.

| Hibakód | Probléma                                                | Ok                                                                                                                      | Lehetséges megoldás                                                                                                                                                                                                                                                                                                                                                                                                 |
|---------|---------------------------------------------------------|-------------------------------------------------------------------------------------------------------------------------|---------------------------------------------------------------------------------------------------------------------------------------------------------------------------------------------------------------------------------------------------------------------------------------------------------------------------------------------------------------------------------------------------------------------|
| 01      | Beakadt kávédaráló                                      | A kávékieresztő cső eltömődött.                                                                                         | Csatlakoztassa le a tápkábelt és vegye le a kieresztő egységet. Alaposan tisztítsa meg a kávékieresztő csövet egy kanál nyelével. Ismét kapcsolja be a készüléket.                                                                                                                                                                                                                                                  |
| 03 - 04 | Probléma merült fel a kieresztő egységgel kapcsolatban. | A kieresztő egység szennyezett vagy nincs megfelelően megkenve.<br><br>A kieresztő egység nincs megfelelően behelyezve. | Kapcsolja ki a gépet a főkapcsolóval. Távolítsa el a kieresztő egységet és alaposan tisztítsa meg. (Lásd a „Kieresztő egység tisztítása” c. fejezetet)<br><br>Kapcsolja ki a gépet a főkapcsolóval. Távolítsa el a kieresztő egységet, majd helyezze be ismét. Győződjön meg arról, hogy a kieresztő egység a megfelelő helyzetben van, mielőtt behelyezné. Lásd a „Kieresztő egység visszahelyezése” c. fejezetet. |
| 05      | Probléma merült fel a vizes rendszerben.                | Levegő került a vizes rendszerbe.                                                                                       | Vegye ki és helyezze vissza a tartályt a gépbe néhányszor. Győződjön meg arról, hogy megfelelően helyezte vissza a gépbe. Ellenőrizze, hogy a víztartály rekesze tiszta-e.<br><br>Ha „INTENZA+” szűrőt használ: húzza ki a szűrőt a víztartályból és rázza meg, hogy eltávolítsa a levegőt a szűrőből. Majd ismét helyezze vissza az „INTENZA+” szűrőt a víztartályba.                                              |
| 14      | A gép túlmelegedett.                                    | Ennek több oka lehet.                                                                                                   | Kapcsolja ki a gépet, majd 30 perc elteltével ismét kapcsolja be. Végezze el a műveletet 2-szer vagy 3-szor.                                                                                                                                                                                                                                                                                                        |



## Hibaelhárítás

Ez a fejezet azokat a leggyakoribb problémákat foglalja össze, amelyekkel találkozhat a gép használata során. Ha nem sikerül megoldani a problémát az alább felsorolt információk segítségével, látogasson el a [www.gaggia.com](http://www.gaggia.com) vagy [www.gaggia.it](http://www.gaggia.it) weboldalra a gyakran ismételt kérdések listájáért vagy forduljon az országában található szervizközponthoz vagy forgalmazókhöz.

| Probléma                                                     | Ok                                                                                                                                                                                   | Megoldás                                                                                                                                                                                                                                                                                       |
|--------------------------------------------------------------|--------------------------------------------------------------------------------------------------------------------------------------------------------------------------------------|------------------------------------------------------------------------------------------------------------------------------------------------------------------------------------------------------------------------------------------------------------------------------------------------|
| A gép nem kapcsol be.                                        | A gép nincs csatlakoztatva.                                                                                                                                                          | Ellenőrizze, hogy a tápkábel megfelelően csatlakoztatott-e.                                                                                                                                                                                                                                    |
| A cseppgyűjtő tálcá gyorsan megtelik.                        | Teljesen normális jelenség. A gép vizet használ a belső kör és a kieresztő egység öblítéséhez. A víz egy része a belső rendszeren keresztül egyenesen a cseppgyűjtő tálcába áramlik. | Ürítse ki a cseppgyűjtő tálcát, amikor a piros jelző megjelenik a rácson keresztül. Javasoljuk, hogy helyezzen egy csészét a kieresztő cső alá az öblítővíz összegyűjtéséhez.                                                                                                                  |
| A kijelzőn folyamatosan látható a „zaccfiók megtelt” ikon.   | A zaccfiókat úgy ürítette ki, hogy a gép ki volt kapcsolva.                                                                                                                          | Mindig bekapcsolt géppel ürítse ki a zaccfiókat. Ha a zaccfiókat kikapcsolt géppel üríti ki, a kávé ciklusok számlálója nem nullázódik le. Ebben az esetben a kijelzőn akkor is megjelenik az ikon, ha a fiók nem telt meg.                                                                    |
|                                                              | A zaccfiókat túl gyorsan helyezte vissza.                                                                                                                                            | Mindig várjon körülbelül 5 másodpercet, mielőtt visszahelyezi a zaccfiókat. Ily módon a számláló lenullázódik.                                                                                                                                                                                 |
| A gép kéri a zaccfiók kiürítését, pedig a fiók nem telt meg. | A gép nem nullázta le a számlálót legutóbb, amikor kiürítette a zaccfiókat.                                                                                                          | Mindig várjon körülbelül 5 másodpercet, mielőtt visszahelyezi a zaccfiókat. Ily módon a kávézacc-számláló lenullázódik.                                                                                                                                                                        |
|                                                              |                                                                                                                                                                                      | Mindig bekapcsolt géppel ürítse ki a zaccfiókat. Ha a zaccfiókat kikapcsolt géppel üríti ki, a kávé ciklusok számlálója nem nullázódik le.                                                                                                                                                     |
| Nem lehet kivenni a kieresztő egységet.                      | A kieresztő egység nincs a megfelelő helyzetben.                                                                                                                                     | Zárja be a szervizajtót. Kapcsolja ki a gépet majd ismét kapcsolja be. Várja meg, amíg a kijelzőn megjelenik a készenléti üzenet, majd vegye ki a kieresztő egységet.                                                                                                                          |
|                                                              | A zaccfiók nem lett eltávolítva.                                                                                                                                                     | A kieresztő egység kivétele előtt távolítsa el a zaccfiókat.                                                                                                                                                                                                                                   |
| Nem lehet betenni a kieresztő egységet.                      | A kieresztő egység nincs a megfelelő helyzetben.                                                                                                                                     | A kieresztő egységet nem tették a megfelelő helyzetbe, mielőtt visszahelyezték. Győződjön meg arról, hogy a kar érintkezik a kieresztő egység alsó részével és a kieresztő egység kampója a megfelelő pozícióban van. Lásd a „Kieresztő egység visszahelyezése” c. fejezetet.                  |
|                                                              |                                                                                                                                                                                      | A gép újra beállításához: helyezze vissza a zaccfiókat. Ne helyezze be a kieresztő egységet. Zárja be a szervizajtót a behelyezett zaccfiókkal. Csatlakoztassa le a tápkábelt, majd csatlakoztassa vissza. Ezután próbálja meg beilleszteni a kieresztő egységet és ismét bekapcsolni a gépet. |

| Probléma                                               | Ok                                                                      | Megoldás                                                                                                                                                                                                |
|--------------------------------------------------------|-------------------------------------------------------------------------|---------------------------------------------------------------------------------------------------------------------------------------------------------------------------------------------------------|
| A kávé nem krémes eléggé vagy vizes.                   | A kávédaráló durva darálásra van beállítva.                             | Állítsa a kávédarálót finomabb darálásra.                                                                                                                                                               |
|                                                        | A gép automata beállítást végez.                                        | Eresszen ki néhány csésze kávé, így a gép automatikusan beállítja magát.                                                                                                                                |
|                                                        | A kávékieresztő cső eltömődött.                                         | Tisztítsa meg a kávékieresztő csövet egy kiskanállal, mint ahogy azt a „Kieresztő egység tisztítása folyó víz alatt” c. fejezetben leírtuk.                                                             |
| A kávé nem elég meleg.                                 | A beállított hőmérséklet túl alacsony. Ellenőrizze a menü beállításait. | Állítsa be a menüben a hőmérsékletet a „MAX”-ra.                                                                                                                                                        |
| A gép megdarálja a szemes kávé, de nem ereszt ki kávé. | A kávédaráló túl finom darálásra van beállítva.                         | Állítsa a kávédarálót durvább darálásra.                                                                                                                                                                |
|                                                        | A kávékieresztő cső el van tömődve.                                     | Eresszen ki egy hosszú kávé előre örölt kávéból anélkül, hogy hozzáadná az előre örölt kávé.                                                                                                            |
|                                                        | A kávékieresztő cső fúvókái eltömődtek.                                 | Tisztítsa meg a kávékieresztő cső fúvókáit egy kisebb csőkefével.                                                                                                                                       |
| A kávé lassan vagy cseppekben folyik ki.               | A kávédaráló túl finom darálásra van beállítva.                         | Állítsa a kávédarálót durvább darálásra.                                                                                                                                                                |
|                                                        | A kávékieresztő cső fúvókái eltömődtek.                                 | Tisztítsa meg a kávékieresztő cső fúvókáit egy kisebb csőkefével.                                                                                                                                       |
|                                                        | A gép rendszere vízköves.                                               | Végezze el a vízkömentesítést.                                                                                                                                                                          |
| A tej nem habosodik.                                   | A hagyományos pannarello koszos.                                        | Tisztítsa meg a hagyományos pannarello-t a „Hagyományos pannarello tisztítása” c. fejezetben leírt módon.<br>Győződjön meg arról, hogy a hagyományos pannarello minden elemét megfelelően szerelte fel. |
|                                                        | A használt tej típusával nem lehet tejhabot készíteni.                  | A tej típusától függően a tejhab mennyisége és minősége eltérő lehet.                                                                                                                                   |
| Az „INTENZA+” szűrőt nem lehet behelyezni.             | Ki kell engedni a levegőt a szűrőből.                                   | Engedje ki a levegőbuborékokat a szűrőből.                                                                                                                                                              |
|                                                        | A tartályban még maradt víz.                                            | A szűrő behelyezése előtt ürítse ki a víztartályt.                                                                                                                                                      |
|                                                        | A gumitömítés nem lett ráhelyezve az „INTENZA+” szűrőre.                | Ellenőrizze a csomagolást és helyezze fel a tömítést az „INTENZA+” szűrőre.                                                                                                                             |
| A gép alatt víz van.                                   | A cseppgyűjtő tálca túl tele van és túlcserdült.                        | Ürítse ki a cseppgyűjtő tálcát, amikor a jelző megjelenik a tálcán keresztül. Mielőtt elindítaná a vízkömentesítés folyamatát, mindig ürítse ki a cseppgyűjtő tálcát.                                   |

## GAGGIA tartozékok

A kávé és a tartozékok a hivatalos szervizközpontokban (Olaszország) vagy az Ön országának forgalmazóinál kaphatók.



Vízkőmentesítő



INTENZA+ vízszűrő



Zsírtalanító tabletták



Kávészemek szemes kávé és por formában: 100% Arabica / Erős / Koffeinmentes



## Műszaki adatok

|                                                           |                                       |
|-----------------------------------------------------------|---------------------------------------|
| Névleges feszültség - névleges teljesítmény - áramellátás | Lásd a szervizajtó mögötti adattáblán |
| Burkolat anyaga                                           | Hőre lágyuló műanyag                  |
| Méreték (Style)                                           | 260 x 345 x 440 mm                    |
| Méreték (Plus)                                            | 260 x 380 x 440 mm                    |
| Súly (Style)                                              | 8,2 kg                                |
| Súly (Plus)                                               | 9 kg                                  |
| A kábel hossza                                            | 1200 mm                               |
| Kezelőpanel                                               | Elülső                                |
| Csészék mérete (Style)                                    | 110 mm-ig                             |
| Csészék mérete (Plus)                                     | 150 mm-ig                             |
| Víztartály                                                | 1,8 literes – Kivehető                |
| Szemeskávétartály kapacitása                              | 250 g                                 |
| Zaccgyűjtő kapacitása                                     | 10                                    |
| Pumpanyomás                                               | 15 bar                                |
| Kazán                                                     | Rozsdamentes acél kazán               |
| Biztonsági berendezések                                   | Olvadóbiztosíték                      |



**GAGGIA** S.p.a. оставляет за собой право вносить все необходимые изменения.

**GAGGIA** S.p.A. își rezervă dreptul de a face orice modificări considerate necesare.

**GAGGIA** S.p.A. fenntartja magának a jogot, hogy a szükségesnek tartott változtatásokat elvégezze.

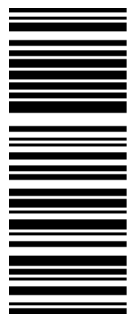

421945006391

COD.

- Rev.01 - 23/10/20

**GAGGIA** S.p.A.

**Sede Amministrativa/Administrative Office**

Via Torretta, 240

40041 Gaggio Montano - Bologna - Italia

+39 0534 771111 / Fax +39 0534 31025

**Sede Legale/Registered Office**

Piazza A. Diaz, 1

20123 Milano - Italia

Capitale Sociale Euro 104.000 i.v.

REA M11387376 - R.I. Cod.Fisc. 02069680367

Part. IVA: IT-13054780153

**GAGGIA**  
**MILANO**

[www.gaggia.it](http://www.gaggia.it)

[www.gaggia.com](http://www.gaggia.com)